



KITOB RAQAMI: 8008715

TIP: 032

O‘ZBEKISTON RESPUBLIKASI VAZIRLAR MAHKAMASI
DAVLAT TEST MARKAZI

REPETITION TEST TOPSHIRUVCHILAR UCHUN

TEST TOPSHIRIQLARI KITOBI

Test topshiriqlari kitobi raqami						
8	0	0	8	7	1	5
1	1	1	1	1	1	1
2	2	2	2	2	2	2
3	3	3	3	3	3	3
4	4	4	4	4	4	4
5	5	5	5	5	5	5
6	6	6	6	6	6	6
7	7	7	7	7	7	7
8	8	8	8	8	8	8
9	9	9	9	9	9	9
0	0	0	0	0	0	0

1-30 topshiriqlar

Majburiy fanlar

31-60 topshiriqlar

Matematika

61-90 topshiriqlar

Fizika

ABITURIYENT DIQQATIGA!

- Har bir majburiy fandan 10 tadan, mutaxassislik fanlaridan 30 tadan test topshirig‘i **mavjudligini tekshiring**.
- Nuqsonlar aniqlanganda **darhol** guruh nazoratchisiga **ma‘lum qiling**.
- Ushbu kitob raqamini javoblar varaqasiga **ko‘chiring**.
- Kitob muqovasiga o‘zingiz haqingizdagi **ma‘lumotlarni yozing va imzo qo‘ying**.
- Ushbu kitob guruh nazoratchisiga **topshirilishi shart**.

Familiyangiz: _____

Ismingiz: _____

Otangizning ismi: _____

.....

Imzo

Yuqoridagi ma‘lumotlar qayd etilmagan yoki kitobga shikast yetkazilgan hollarda e‘tirozlar ko‘rib chiqilmaydi.

MAJBURIY FANLAR

ONA TILI

1. Chiziqcha bilan yoziladigan soʻzlar qatorini belgilang.
A) qoʻsh//tabaqa, tomdan//tomga
B) oʻt//oʻlan, kunma//kun
C) baland//parvoz, koʻz//oynak
D) mehnat//sevar, och//yashil
2. Qaysi javobda tinish belgisi bilan bogʻliq xatolik mavjud?
A) *Yo alhazar! Salomni ham ravo koʻrmadi-ya!*
B) *Moviy osmon, goʻzal oʻrmon – hammasi koʻz oʻngimda gavdalanadi.*
C) *Qadimgilar demish “Oʻz uyim oʻlan toʻshagim”.*
D) – *Nima qilay?*
– *Oʻqi!*
3. Qaysi soʻzlarning yozilishida bosh harflar imlosiga amal qilingan?
A) *Oʻzbekiston Respublikasi prezidenti, Oliy majlis qonunchilik palatasi*
B) *21-mart – Navroʻz Bayrami, Azamat Shuhrat Oʻgʻli*
C) *Sogʻliqni Saqlash Vazirligi, Markaziy Osiyo*
D) *Birlashgan Millatlar Tashkiloti, Qiziltepa tumani*
4. *Bir joyda topilsa nogoh gavhar donasi, Choʻntagi teshik har kim daʻvo qilgan hamisha.* Ushbu sheʼriy parchadagi kesim(lar)ni toping.
A) *teshik, daʻvo qilgan* B) *donasi, hamisha*
C) *topilsa, hamisha* D) *topilsa, daʻvo qilgan*
5. Qaysi gapda ajratib koʻrsatilgan soʻz koʻchma maʼnoda qoʻllangan?
A) Qalin kiyinib olganim uchun darrov isib ketdim.
B) Sirti ham yaxshilab boʻyalgan ekan.
C) Gʻaribning koʻnglini ovlamoq – savob.
D) Agar bu sovuq odam boʻlmasa edi, qizning qalbi bu qadar ozorlanmas edi.

6. Qaysi javobda holat bildiruvchi ravishlar qatori berilgan?
A) *qoʻqqisdan, birdan, bugundan*
B) *astoydil, piyoda, xayolan*
C) *hamon, mardlarcha, jim*
D) *birin-ketin, arang, qishin-yozin*
7. Faqat harakat bildiruvchi soʻzlar doirasida shakldoshlik hosil qiluvchi soʻzni aniqlang.
A) *suz* B) *tuz* C) *oʻy* D) *ari*
8. Toʻgʻri yozilgan soʻzlar qatorini toping.
A) *sanaot, manaviyat* B) *subhat, moʻtabar*
C) *tarovot, inshaot* D) *zomon, tamom*
9. Qaysi javobda rasmiy uslubga oid gap berilgan?
A) *Tobe soʻzning hokim soʻz talabiga koʻra maʼlum kelishik qoʻshimchalari yoki koʻmakchi yordamida bogʻlanishiga boshqaruv deyiladi.*
B) *Sizga yigʻilish har oyning soʻnggi jumasida oʻtkazilishini maʼlum qilamiz.*
C) *Koʻk yuzida suzib yurgan bulut parchalari oftobni bir zumda yuz koʻyga solyapti.*
D) *Bugungi koʻrsatuvimizda taʼlim sohasidagi islohotlar haqida fikr almashamiz.*
10. Qaysi gapda tushum kelishigini tushirib qoʻllash uslubiy jihatdan xato sanaladi?
A) *Varrakni uchirish menga yoqib qolganidan akamning gapiga quloq ham solmasdim.*
B) *Xatni yozib bergan odamdan bu haqida soʻramagan edim.*
C) *Siz mendan nimani soʻrayotganigizga aqlim yetmayapti-da.*
D) *Koʻpchilik Leonardo da Vinchi ismini eshitganida uning mashhur suratini yodga oladi.*

MATEMATIKA

11. Uchburchakning tomonlari 3, 4, 6 sonlariga toʻgʻri proporsionaldir. Agar uchburchakning perimetri 169 cm boʻlsa, uchburchakning eng katta tomonining uzunligini (cm) toping.
A) 78
B) 76
C) 52
D) 64

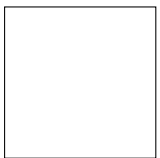
12. Hadicha 14 ta turli rangdan birini ko'pi bilan necha xil usulda tanlashi mumkin?
- A) 10
B) 14
C) 8
D) 7
13. 1 soat 45 daqiqa= soniya
- A) 6300
B) 5400
C) 3600
D) 5700
14. Rasmdagi to'g'ri to'rtburchakning perimetri 28 cm ga teng. x ni toping.
- ($x + 3$)cm
- 
- ($2x - 1$)cm
- A) 4
B) 3
C) 2
D) 1
15. 1875315 soni necha xonali son hisoblanadi?
- A) 5
B) 3
C) 6
D) 7
16. Tenglamani yeching: $10(x - 10) = 6x$
- A) 30
B) 20
C) 24
D) 25
17. To'g'ri burchakli parallelepipedning bo'yi, eni va balandligi mos ravishda 6 dm, 5 dm va 10 dm ga teng bo'lsa, to'g'ri burchakli parallelepiped asosining yuzini (dm^2) toping.
- A) 21
B) 30
C) 60
D) 50

18. Sardor "Men uyga ketdim" gapining har bir so'zidagi harflar sonini o'zaro ko'paytirdi. U qanday natija olgan?

- A) 36
B) 30
C) 60
D) 72

19. Quyidagi oddiy kasrlardan qaysi biri 0,4 ga teng?

- A) $\frac{2}{3}$
B) $\frac{2}{5}$
C) $\frac{1}{4}$
D) $\frac{4}{5}$

20. Chizmadan foydalanib $B(x)$ nuqtaning koordinatasini toping (belgilangan yonma-yon joylashgan nuqtalar orasidagi masofalar bir xil).

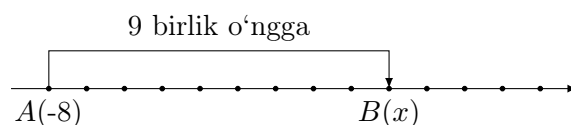

- A) -1
B) 0
C) 1
D) 2

O'ZBEKISTON TARIXI

21. "Afrosiyob qo'rg'oni" asarining muallifini aniqlang.
- A) X.Vamberi B) A.Jenkinson
C) N.Vasilevskiy D) V.Vyatkin
22. Temuriylar davrida Movarounnahrning poytaxti bo'lgan shaharni aniqlang.
- A) Samarqand B) Buxoro C) O'ratepa
D) Farg'ona
23. Quyidagi shaxslardan qaysi biri Turkiston general-gubernatori sifatida faoliyat yuritmagan?
- A) S.M.Duxovskoy B) K.P.Kaufman
C) A.Vrevskiy D) P.Lessar
24. Quyidagi qaysi shahar Mang'itlar sulolasi davrida Buxoro amirligining poytaxti bo'lgan?
- A) Qarshi B) Shahrisabz C) Samarqand
D) Buxoro

25. XII asrda qonunshunoslar uchun maxsus "Faqihlar madrasasi" qayerda barpo etilgan?
A) *Buxoroda* B) *Xorazmda* C) *Toshkentda*
D) *Samarqandda*
26. Amir Temurning qaysi raqibiga qarshi so'nggi shiddatli jangi 1395-yilning 15-aprelida Shimoliy Kavkazda Tarak (Terek) daryosi bo'yida sodir bo'lgan?
A) *Turk sultoni Boyazidga*
B) *Balx hokimi Amir Husaynga*
C) *Misr sultoni Barquqga*
D) *Oltin O'rda xoni To'xtamishxonga*
27. "Haq olinur berilmas" shiorini o'rtaga tashlagan vatandoshimizni toping.
A) *Mahmudxo'ja Behbudiy*
B) *Mahmud Torobiy* C) *Abdurauf Fitrat*
D) *Cho'lpon*
28. 2014-yilning 15-16-may kunlari qaysi shaharda buyuk alloma va mutafakkirlarning ilmiy merosi va uning zamonaviy sivilizatsiya tarixida tutgan o'rni va roliga bag'ishlangan xalqaro konferensiya o'tkazilgan?
A) *Toshkentda* B) *Samarqandda*
C) *Buxoroda* D) *Xivada*
29. Kanishka hukmronligi davrida Hindistonning bir qismi qo'shib olinib, yaqindan aloqalar o'rnatilgach, Kushon davlati hududiga qaysi din kirib kelgan?
A) *zardushtiylik* B) *buddaviylik*
C) *moniylik* D) *qam*
30. XIV asr birinchi yarmida Qashqadaryo vohasidagi qadimgi Nasaf shahri yonida o'ziga saroy qurdirgan Chig'atoy xonini toping.
A) *O'qtoy* B) *Munke*
C) *Mahmud Yalavoch* D) *Kebek*

MAJBURIY FANLAR

ONA TILI

1. Qaysi gapda ko'p nuqta o'rnida "urib" so'zini ham, "tushirib" so'zini ham qo'llash mumkin?
 - A) *Elmurod hammani mukofotga taqdim etganda o'zini ... qoldirgan edi.*
 - B) *Shu sohadagi kamchiliklarni bir necha bor gazetada ... chiqdi, ammo foydasi bo'lmadi.*
 - C) *Ertalabdan yomg'ir maydalab ... turdi, kechga yaqin qorga aylandi.*
 - D) *Jo'raboshining g'alati qiliqlari bor edi, ba'zan to'satdan kimningdir yelkasiga mushti bilan ... qolar edi.*

2. Qaysi javobdagi so'zlar to'g'ri yozilgan?
 - A) *maqsad, baho* B) *xarorat, davomad*
 - C) *hamon, okeyan* D) *avtomat, exson*

3. Ajratib yoziladigan qo'shma so'zlar qatorini toping.
 - A) *savdo//sotiq, ichak//uzdi*
 - B) *tele//ko'rsatuv, sap//sariq*
 - C) *hamma//vaqt, isrof//qilmoq*
 - D) *ko'rmoqchi//emish, xon//taxta*

4. Qaysi gapda ega qatnashmagan?
 - A) *Ilg'orlarga mukofot puli berildi.*
 - B) *O'qishga arziydigan narsalarni yozish kerak.*
 - C) *Dunyoda kitobdan yaxshi do'st yo'qdir.*
 - D) *Yuzaki o'ylash yaxshi ish emas.*

5. Qaysi gapda rost so'zi "adil, tik" ma'nolarida qo'llangan?
 - A) *Rostini aytsam, bugun ham siz aytgan joyga bora olmayman.*
 - B) *Rost, ba'zi vaqtlarda atrofdagilardan ham to'yib ketasan kishi.*
 - C) *Yolg'onchining rost so'zi ham atrofdagilar uchun yolg'ondek tuyulaveradi.*
 - D) *Musibat ba'zan eng zabardast yigitlarning ham rost qomatini egib qo'yadi.*

6. Qaysi gapda bosh harflar imlosiga amal qilingan?
 - A) *Erkin Vohidov "Ruhlar Isyoni" dostonining muallifidir.*
 - B) *Erkin Vohidov Farg'ona Viloyatining Oltiariq tumanida tavallud topgan.*
 - C) *Erkin Vohidov Toshkent davlat universitetining filologiya fakultetida tahsil olgan.*
 - D) *O'zbekiston Xalq Shoiri Erkin Vohidov 1964-yil "Nido" dostonini yaratdi.*

7. Qaysi javobda rasmiy uslubga oid gap berilgan?
 - A) *Hazrat Alisher Navoiy Hirotning ma'naviy quyoshi edi.*
 - B) *Tovush to'lqinlarining vujudga kelishi va tarqalishi bilan bog'liq hodisalar akustik hodisalar deb yuritiladi.*
 - C) *– Ke, picha dam ol, qo'zichog'im, toza charchabsan.*
 - D) *Ushbu ma'lumotnoma so'ralgan joyga taqdim etish uchun berildi.*

8. Qaysi so'zlar ravish turkumiga mansub?
 - A) *mardona, to'yona* B) *darrov, majburan*
 - C) *vijdonan, hech qanday*
 - D) *hech nima, har gal*

9. Qaysi gapda kelishik qo'shimchasini qo'llash bilan bog'liq uslubiy xatolik mavjud?
 - A) *Onam kechasi uy yumushlarini bajarar, kunduzi esa dalada ishlar edilar.*
 - B) *U ham sen kabi yoshligidan fantastik asar o'qishga qiziqardi.*
 - C) *Siz bilan hamsuhbat bo'lganimdan xursandman.*
 - D) *Jaloliddin singlisini so'nggi marta Samarqandga ko'rgan edi.*

10. Qaysi gapda tinish belgisi bilan bog'liq xatolik mavjud emas?

- A) Hayotning boshqalar ko'rmagan tomonini ko'rish – talant.
 B) Kishini g'azab yoki shunga o'xshash his egallasa; uning qabul qilgan qarori albatta noto'g'ri bo'ladi.
 C) Shunday harakat qilingki – birovga yuk bo'lmang balki hamroh bo'ling.
 D) Kelajak bundan buyon ikki xil toifa kishilar: aqliy, hamda jismoniy mehnat kishilari qo'lidadir.

MATEMATIKA

11. Metall qotishmasi massasining o'rtacha $\frac{2}{5}$ qismini temir tashkil qiladi. 70 kg li metall qotishmasining o'rtacha necha kilogrammini temir tashkil qiladi?

- A) 30 kg
 B) 35 kg
 C) 28 kg
 D) 24 kg

12. Hisoblang: $351 : 100 + 11 : 10$

- A) 3,61
 B) 4,61
 C) 3,62
 D) 4,53

13. Tenglamani yeching: $\frac{1}{2-x} = \frac{3}{4+x}$

- A) $\frac{1}{3}$
 B) $\frac{2}{3}$
 C) $\frac{1}{2}$
 D) $\frac{1}{4}$

14. Rasmdan foydalanib ABC burchakning gradus o'lchovini toping.

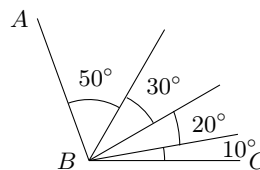

- A) 100°
 B) 130°
 C) 120°
 D) 110°

15. Hajmi 1000 m^3 ga teng bo'lgan kubning qirrasini (m) toping.

- A) 7
 B) 9
 C) 10
 D) 8

16. Benzin baki va kanistrning hajmlari mos ravishda 9:1 nisbatda. Benzining to'la bakni bo'shatish uchun eng kamida nechta (hajmi dastlabki kanistr hajmi bilan bir xil bo'lgan) kanistr kerak bo'ladi?

- A) 8
 B) 7
 C) 9
 D) 10

17. 17 metr necha millimetrga teng?

- A) 1700
 B) 170000
 C) 170
 D) 17000

18. Xaridor 4 ta har xil shokoladlardan birini ko'pi bilan necha xil usulda tanlab, sotib olishi mumkin?

- A) 2
 B) 1
 C) 3
 D) 4

19. $8 \leq x \leq 14$ qo'sh tengsizlikni qanoatlantiruvchi sonlardan eng katta tub sonni toping.

- A) 17
- B) 11
- C) 13
- D) 9

20. Hisoblang: $42 \cdot 25 + 18 \cdot (97 - 87)$

- A) 1220
- B) 1320
- C) 1230
- D) 1330

O'ZBEKISTON TARIXI

21. Rossiya imperiyasining Buxoro amirligidagi birinchi vakilining qarorgohi qaysi shaharda joylashgan edi?

- A) Samarqand B) Buxoro C) Kogon
- D) Kattaqo'rg'on

22. 2007-yilda Respublikamizda qaysi shaharning 2000 yillik yubileyi nishonlangan?

- A) Termiz B) Toshkent C) Qarshi
- D) Marg'ilon

23. Quyidagi shaxslardan qaysi biri 1271-yil Chig'atoy ulusida pul islohotini o'tkazgan?

- A) Mahmud Yalavoch
- B) Shamsiddin Mahbubiy
- C) Mahmud Torobiy D) Ma'sudbek

24. 1533-yil Buxoro xonligining poytaxti etib belgilangan shaharni aniqlang.

- A) Samarqand B) Qarshi C) Shahrisabz
- D) Buxoro

25. V asr boshlarida O'rta Osiyo hududiga Sharqdan kirib kelgan qabilani toping.

- A) xioniylar B) qarluqlar C) eftallar
- D) o'g'uzlar

26. Quyida sanab o'tilgan shaxslardan qaysi biri O'zbekiston Kompartiyasi Markaziy Komitetining birinchi sekretari vazifasida faoliyat yuritmagan?

- A) Sobir Kamolov
- B) Mahmudxo'ja Behbudiy C) Amin Niyozov
- D) Nuriddin Muhitdinov

27. 1433-yilda qaysi shaharda Mirzo Ulug'bek tomonidan madrasa qurdirilgan?

- A) Samarqandda B) Hirotida
- C) G'ijduvonda D) Buxoroda

28. Makedoniyalik Aleksandr bosqini davrida o'z mustaqilligini saqlab qolgan davlat(hudud)ni toping.

- A) Baqtriya B) Xorazm C) So'g'diyona
- D) Marg'iyona

29. Rossiya hukumati tomonidan 1858-yilda Buxoro va Xivaga yuborilgan diplomatik missiya rahbarini toping.

- A) A.Byorns B) V.Vyatkin C) A.Jenkinson
- D) N.Ignatyev

30. 1898-yili Turkiston general-gubernatori etib tayinlangan shaxsni aniqlang.

- A) S.M.Duxovskoy B) K.P.Kaufman
- C) G.Rozenbax D) A.N.Kuropatkin

MAJBURIY FANLAR

ONA TILI

1. Qaysi javobda holat ravishi qatnashgan?

- A) Yo'qlik olamiga ko'z tashlaganda
Kelmagan ko'p ko'rdim, ketgan ko'p ko'rdim.
- B) Kecha oqshom falakda oy bo'zarib botganda. . .
Men seni esga oldim, birinchi muhabbatim.
- C) Vodiy larni yayov kezganda
Bir ajib his bor edi menda.
- D) Ona kelar yo'lda yugurib,
Ko'ringandan qizini so'rab.

2. To'g'ri yozilgan so'zlar qatorini toping.

- A) isnot, extiyot B) ogoh, saxovat
C) horijiy, muvafaqiyat D) xashamat, davat

3. Qaysi gapda ajratib ko'rsatilgan so'z ko'chma ma'noda **qo'llanmagan**?

- A) Kishining ko'nglini og'ritmang, qo'pol savolga ham silliqqina javob berishni uddalang.
- B) Faqat ana shu kir maqsadga yetish uchun Alimqul bilan bitim tuzdi.
- C) Musavvirning bo'yoqlarni mahorat bilan tanlay olishi uning noyob iste'dodidan dalolatdir.
- D) Fikrlashi sayoz odam bilan suhbatlashish ko'pincha kishining ta'bini tirriq qiladi.

4. Qaysi gapda o'zaro ma'nodosh so'zlar ishtirok etgan?

- A) Gunafshalar qulog'imga madhingni
So'zlab-so'zlab charchadilar, bitmadi.
- B) Quyosh chiqdi, gul yaprog'iga
Tunda qo'ngan shabnam aridi.
- C) Qon yugurdi ol yonog'iga,
Bargi g'ubor – changdan aridi.
- D) Bolangga ham, uyingga ham qara, ham dam ol.

5. Qaysi gapda ajratib ko'rsatilgan birlik sabab holi vazifasini bajargan?

- A) Shunaqa gaplarni aytadiki, ilon po'st tashlaydi-ya.
- B) Bu ishni yeng shimarib bajargan Odiljonni otasi maqtab qo'ydi.
- C) Hafsalasi pir bo'lgan Anvarjon uyga qaytib keldi va kun bo'yi xonasidan chiqmadi.
- D) Ikki oyog'ini bir etikka tiqib olgani uchun shu velosipedni olib berdim.

6. Qaysi gapda qo'shimcha qo'shilishi bilan bog'liq imloviy xatolik mavjud?

- A) Yarasini qandaydir dori bilan kuydiribdi.
- B) Bu gapni hammaga eshittirib aytdi.
- C) Kun bo'yi ishlab toliqgan Ilhomjon darrov uxlab qoldi.
- D) Biz bu qishloqqa ikki marta kelgan edik.

7. Qaysi gapda tinish belgisi bilan bog'liq xatolik mavjud emas?

- A) Dono bo'lmoq uchun bilimsizdan ham, o'rganmoq kerak.
- B) Odamda tasavvur bor, shuning uchun nimaningdir yoki kimningdir suratini xayoliga keltira oladi.
- C) Ey farzand o'zingni mol jam qilishdan g'ofil tutma, ammo halollik bilan mol to'plashga harakat qil.
- D) Samimiylik ham – xuddi husn va aql kabi ehson.

8. Biz... birov... uyi... mehmon kelsa, yon qo'shnisi, albatta, un... xabar oladi.
Ushbu gapda nuqtalar o'rnida qaysi kelishik qo'shimchasini qo'llab bo'lmaydi?

- A) jo'nalish B) o'rin-payt C) tushum
D) chiqish

9. Quyidagi gapda ko'p nuqta o'rniga qaysi so'zni qo'yish uslubiy jihatdan to'g'ri hisoblanadi? *Mustaqillik sharofati bilan yurtimizda ko'plab chiroyli bog'lar . . .*

- A) farovon qilindi B) barpo qilindi
C) taxtlab chiqildi D) yasaldi

10. Chiziqcha bilan yoziladigan soʻzlar qatorini belgilang.

- A) tom//orqa, liq//to'la
 B) bug'doy//rang, suv//talab
 C) pak//pakana, yilma//yil
 D) cho'l//yalpiz, har//xil

MATEMATIKA

11. Chizmadagi shakllarning boʻyalgan qismlarini ifodalovchi kasr sonlar yigʻindisini hisoblang.

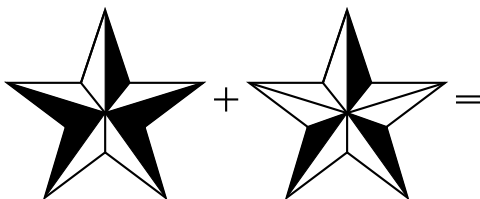

- A) $1\frac{1}{2}$
 B) $\frac{4}{5}$
 C) $\frac{7}{10}$
 D) $\frac{2}{3}$
12. Tenglamani yeching: $\frac{6}{x} \cdot \frac{9}{16} = \frac{27}{32}$
- A) 2
 B) 8
 C) 6
 D) 4
13. Oʻquvchi 8 ta har xil sheʼrdan birini koʻpi bilan necha xil usulda tanlab yod olishi mumkin?
- A) 4
 B) 1
 C) 7
 D) 8
14. 5,86; 7,04 va 2,1 sonlarining oʻrta arifmetik qiymati nechaga teng?
- A) 5
 B) 5,25
 C) 4,85
 D) 6

15. Quyidagilardan qaysi biri toʻgʻri?

- A) $10 \text{ m}^2 = 1000 \text{ cm}^2$
 B) $10 \text{ m}^2 = 10000 \text{ mm}^2$
 C) $10 \text{ m}^2 = 100 \text{ dm}^2$
 D) $10 \text{ m}^2 = 1000 \text{ dm}^2$

16. Kub qirrasining uzunligi 4 cm ga teng boʻlsa, uning toʻla sirti yuzini (cm^2) toping.

- A) 96
 B) 128
 C) 64
 D) 144

17. Hisoblang: $2 \cdot (18 - 6) + 3 \cdot (9 - 12)$

- A) 15
 B) 39
 C) -15
 D) 27

18. Ikkita son berilgan. Birinchisi 80 ga teng. Ikkinchi son birinchisidan 20 % ga ortiq boʻlsa, berilgan sonlardan kattasini toping.

- A) 16
 B) 64
 C) 96
 D) 80

19. Avtomobil 60 km/h tezlik bilan belgilangan butun yoʻlni 3,6 soatda bosib oʻtadi. Avtomobil qanday tezlikda (km/h) harakatlansa, belgilangan butun yoʻlni 2,4 soatda bosib oʻtadi?

- A) 85
 B) 80
 C) 90
 D) 95

20. Quyidagi tengliklardan qaysi biri toʻgʻri?

- A) $48 = 8 \cdot 5 + 8$
 B) $48 = 7 \cdot 5 + 6$
 C) $48 = 6 \cdot 5 + 6$
 D) $48 = 6 \cdot 5 + 9$

21. 1763-yil Qo‘qon xonligi taxtiga o‘tirgan shaxsni aniqlang.
A) *Abdurahimbiy* B) *Abdulkarimbiy*
C) *Norbo‘tabiy* D) *Erdonabiy*
22. 1919-yilda tuzilgan Farg‘ona muvaqqat muxtoriyat hukumati boshlig‘i etib tayinlangan shaxsni toping.
A) *Madaminbek* B) *Abdurahmon O‘razayev*
C) *Obidjon Mahmudov*
D) *Ubaydulla Xo‘jayev*
23. Quyidagi shaxslardan qaysi biri "xorazmshoh" unvonini tiklagan?
A) *Qutbiddin Muhammad* B) *Otsiz*
C) *Elarston* D) *Takash*
24. 1864-yil M.Chernyayev qaysi shaharni egallash uchun olib borgan birinchi harakatida mag‘lubiyatga uchragan?
A) *O‘ratepa* B) *Toshkent* C) *Xiva*
D) *Samarqand*
25. Qaysi davrdan boshlab hozirgi qiyofadagi odam – kromanyon odami yashagan?
A) *neolit* B) *o‘rta paleolit* C) *mezolit*
D) *so‘nggi paleolit*
26. Ilk o‘rta asrlarda O‘rta Osiyoda qishloq jamoalari yerlarida yashab, yer va suvdan iborat umumiy mulkka ega bo‘lgan erkin ziroatchilar tabaqasi qanday atalgan?
A) *dehqon* B) *chokar* C) *kashovar*
D) *kadivar*
27. 1186-yilda butunlay tugatilgan davlatni toping.
A) *Saljuqiylar davlati*
B) *G‘aznaviylar davlati*
C) *Somoniylar davlati*
D) *Qoraxoniylar davlati*
28. Shohruxbiy vafotidan keyin Qo‘qon xonligi taxtiga o‘tirgan shaxsni aniqlang.
A) *Erdonabiy* B) *Abdulkarimbiy*
C) *Norbo‘tabiy* D) *Abdurahimbiy*
29. XIX asr o‘rtalarida Buxoro amirligi, Xiva va Qo‘qon xonliklarida vaqf yerlaridan olinadigan foydaning hisob-kitobi va taqsimoti bilan qaysi lavozim egasi shug‘ullangan?
A) *shayxulislom* B) *mutavalli* C) *mehtar*
D) *mushrif*
30. O‘zbekiston Respublikasida 1995-yilda tashkil etilgan siyosiy partiyani toping.
A) *O‘zbekiston Liberal-demokratik partiyasi*
B) *O‘zbekiston “Milliy tiklanish” demokratik partiyasi*
C) *O‘zbekiston “Fidokorlar” milliy demokratik partiyasi*
D) *O‘zbekiston Xalq demokratik partiyasi*

MAJBURIY FANLAR

ONA TILI

1. Qaysi gapda tinish belgisi bilan bog‘liq xatolik mavjud emas?
 - A) “Ufq” romani Said Ahmad qalamiga mansub trilogiyadir.
 - B) Birovga sog‘insa, har kim yomonlik ul o‘zi topmas omonlik.
 - C) Yoshlikda olingan bilim, o‘g‘lim toshga o‘yilgan naqsh kabidir.
 - D) Ma‘rifat izlagan inson – xato qilishdan cho‘chimaydi.
2. Qaysi javobda berilgan so‘zlar o‘zaro ma‘nodosh emas?
 - A) malomat, ta’na B) g‘urur, faxr
 - C) halovat, saxovat D) iroda, qat‘iyat
3. Qaysi gapda maza-ta‘m bildiruvchi sifat qatnashgan?
 - A) Hovliga kirishimiz bilan rayhonlarning muattar hidi dimog‘imizga urildi.
 - B) Past devorlar ustida ham lolaqizg‘aldoqlar ochilib qolgan edi.
 - C) Dori achchiq edi, bemor xohlamaygina uni qo‘liga oldi.
 - D) O‘sha yili qattiq sovuq bo‘ldi, daraxtlar ham muzlab qoldi.
4. Qaysi javobdagi so‘zlar imloviy jihatdan xato yozilgan?
 - A) suhbat, tamoyil B) tanaffus, halol
 - C) inshaot, sahovat D) matbuot, million
5. Qaysi gapdagi ajratib ko‘rsatilgan so‘z hol vazifasini bajargan?
 - A) Sershovqin ko‘chalarda odamlar daryoday oqadi, xalq shahar maydoni tomon shoshadi.
 - B) Men O‘zbekistonni juda sevaman, uning farzandi ekanligimdan faxrlanaman.
 - C) Bu qizning harakatlarini kuzatar ekan, birdan o‘z bolaligi esiga tushdi.
 - D) Qizcha yelib-yugurib mehmonlarga xizmat qilardi, barchaga birday tabassum bilan boqardi.

6. Quyidagi gapda ko‘p nuqta o‘rniga qaysi so‘zni qo‘yish uslubiy jihatdan to‘g‘ri hisoblanadi?
Sokinlikni xush ko‘radigan Mirzo Ulug‘bek shu keng, ... xonani ko‘proq xushlar edi.
 - A) tek B) shovqinli C) jim D) osuda
7. Qaysi javobda ajratib yoziladigan so‘zlar berilgan?
 - A) xush// fe‘l, tog‘ma//tog‘
 - B) multi//ilova, qo‘y//mijoz
 - C) ochiqdan//ochiq, liq//to‘la
 - D) orom//baxsh, dil//tortar
8. *Indamay konduktorning yoni... o‘tib oldim.* Ushbu gapda ko‘p nuqtalar o‘rniga qaysi kelishik qo‘shimchasini qo‘llash uslubiy jihatdan to‘g‘ri sanaladi?
 - A) tushum kelishigi B) jo‘nalish kelishigi
 - C) qaratqich kelishigi D) o‘rin-payt kelishigi
9. Qaysi gapda qatnashgan **yemoq** so‘zi ko‘chma ma‘noda qo‘llangan?
 - A) U pulini juda tejab ishlatar, bir kun pishirgan ovqatini uch kun yer edi.
 - B) Qovun yesang, sahar ye, Sahar yemasang, zahar ye.
 - C) O‘rtada turgan palovni birpasda yeb bitirdik.
 - D) Asablarimni yedi, endi chiday olmayman, men ham unga ko‘rsataman.
10. Qaysi so‘zlarning yozilishida bosh harflar imlosiga amal qilingan?
 - A) Jahon tinchlik kengashi, “Nuroniy” Jang‘armasi
 - B) Adliya Vazirligi, Yozuvchilar Uyushmasi Raisi
 - C) 8-dekabr – Konstitutsiya kuni, Xalq ta’limi vazirligi
 - D) Buyuk britaniya, Shirmonbuloq qishlog‘i

MATEMATIKA

11. To‘g‘ri burchakli parallelepipedning nechta yog‘i bor?
 - A) 6
 - B) 4
 - C) 8
 - D) 12

12. Chizmadagi kvadratning bo'yalgan sohalari yuzalarining yig'indisini (m^2) toping.

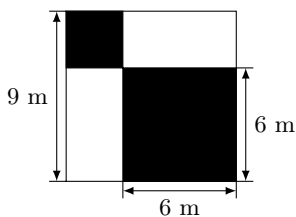

- A) 40
B) 44
C) 45
D) 46
13. Tenglamani yeching: $7(2 - x) = 6(1 - x)$
- A) 7
B) 9
C) 8
D) 6
14. Har bir o'quvchiga 8 tadan darslik kitobi berilsa, 64 ta o'quvchiga jami nechta darslik kitobi beriladi?
- A) 9
B) 512
C) 8
D) 506
15. Hisoblang: $3 \cdot (21 - 10) - 2 \cdot (14 - 15)$
- A) 31
B) 33
C) 35
D) 29
16. $a = (1 - 0, 2)^2$, $b = 1 - 0, 2^2$, $c = 1 - 0, 2$ sonlarni taqqoslang.
- A) $c > b > a$
B) $a > c > b$
C) $b > c > a$
D) $a > b > c$

17. Agar daraxt kesuvchi 2 ta daraxtni kesish uchun 1 soat vaqt sarflagan bo'lsa, 9 ta xuddi shunday daraxtni kesishi uchun u necha daqiqa vaqt sarflaydi?
- A) 300
B) 270
C) 330
D) 240
18. 2 ta 8 raqami va 1 ta 3 raqamidan nechta turli 3 xonali son tuzish mumkin?
- A) 6
B) 1
C) 2
D) 3
19. Metall qotishmasi massasining 56 % ini mis tashkil qiladi. 3 kg qotishmaning necha grammni mis tashkil qiladi?
- A) 1500
B) 1680
C) 2130
D) 1860
20. Agar bir fut (tovon) 305 mm ga teng bo'lsa, 2135 mm necha fut (tovon) bo'ladi?
- A) 8
B) 7
C) 6
D) 5

O'ZBEKISTON TARIXI

21. XVI asrda Oydagi kraterlardan biriga qaysi alloma vatandoshimizning nomi berilgan?
- A) *Alouddin Ali Qushchi*
B) *Abu Rayhon Beruniy* C) *Qozizoda Rumiy*
D) *Ahmad al-Farg'oniy*
22. Alisher Navoiyga qadar o'zbek she'riyatida ...ning darajasiga yetadigan shoir bo'lmagan.
- A) *Lutfiy* B) *Boborahim Mashrab*
C) *Zahiriddin Muhammad Bobur* D) *Atoiy*

23. 1920-yilda tugatilgan davlatni toping.
- A) *Turkiston Avtonom Sovet Sotsialistik Respublikasi*
 - B) *Xiva xonligi*
 - C) *O'zbekiston SSR*
 - D) *Turkiston Muxtoriyati*
24. "Shajarayi turk" asari muallifini toping.
- A) *Muhammad Solih*
 - B) *Zahiriddin Muhammad Bobur*
 - C) *Abulg'oziy Bahodirxon*
 - D) *Muhammad Shayboniyxon*
25. Qaysi davrda inson o'q-yoy yasashni o'rganib oldi?
- A) *mezolit* B) *o'rta paleolit* C) *ilk paleolit*
 - D) *so'nggi paleolit*
26. 1885-yil Buxoro amirligining Baljuvon bekligida bo'lib o'tgan dehqonlar qo'zg'oloniga kim rahbarlik qilgan?
- A) *Po'latxon* B) *Vose* C) *Iso Avliyo*
 - D) *Darvishxon*
27. Oqmachit qal'asi rus qo'shinlari tomonidan egallangach, unga qanday nom berilgan?
- A) *Perovskiy forti* B) *Chernyayev forti*
 - C) *Veryovkin forti* D) *Verniy forti*
28. XVI asr oxirida kimning hukmronligi davrida Buxoro xonligi ulkan markazlashgan davlatga aylangan?
- A) *Abulg'oziyxon* B) *Ismoil Safaviy*
 - C) *Muhammad Shayboniyxon*
 - D) *Abdullaxon II*
29. O'zbekiston Respublikasi Prezidentining 2017-yil 25-yanvardagi "O'zbekiston Respublikasining Birinchi Prezidenti I.A.Karimov xotirasini abadiylashtirish to'g'risida"gi qaroriga ko'ra quyidagi qaysi shaharda Islom Karimov haykali o'rnatilgan?
- A) *Samarqand* B) *Buxoro* C) *Xiva*
 - D) *Termiz*
30. VIII asr boshlarida arablarning Movarounnahrda harbiy yurishlariga boshchilik qilgan shaxsni toping.
- A) *Muoviya I* B) *Rofe ibn Lays*
 - C) *Ubaydulloh ibn Ziyod*
 - D) *Qutayba ibn Muslim*

MAJBURIY FANLAR

ONA TILI

1. Qaysi gapdagi boshqa soʻzi "yana", "qayta", "takroran" maʼnolarida qoʻllangan?
 - A) *Bu boshqa gap, endi xato qilmaslikka harakat qilinglar.*
 - B) *Bu hol boshqa qaytarilmasin, aks holda, endi sizlarni ayab oʻtirmayman.*
 - C) *Bu haqida boshqa fikr boʻlmagani uchun masalaga jiddiy yondashilmagan edi.*
 - D) *Bu gapga Karimjondan boshqa hech kim qarshilik qilmadi.*
2. Qaysi javobda berilgan soʻzlar juftligi oʻzaro maʼnodosh soʻzlar hisoblanadi?
 - A) *olis – yaqin* B) *uzun – kalta*
 - C) *ranj – alam* D) *adl – adil*
3. Qaysi gapda qoʻshimcha qoʻshilishi bilan bogʻliq imloviy xatolik mavjud?
 - A) *Bu gap osmonlarda uchib yurgan yigitni birpasda yerga tushirdi.*
 - B) *Shimoldan esgan kuchli shamol uzoq davom etgan edi.*
 - C) *Ogʻir mehnat uni nihoyatda toliqdirib qoʻygan edi.*
 - D) *Oshni hammaga bir xil qilib suzdirdi.*
4. Imloviy jihatdan toʻgʻri yozilgan soʻzlarni toping.
 - A) *maqtamoq, minnatdor*
 - B) *tassavur, inshoat* C) *favvora, aloxida*
 - D) *dorvoz, ravnagʻ*
5. Qaysi gapda ajratib koʻrsatilgan soʻz aniqlovchi vazifasini bajargan?
 - A) *Bolalar yangi bogʻda oʻynayotgan edilar.*
 - B) *Yuzaki oʻylagan odam yutqazadi.*
 - C) *U eski koʻylagining tugmasini olib, oʻzini tashlab yubordi.*
 - D) *Har narsaga qiziqish – biz uchun eski odat.*
6. Qaysi gapda vergulning qoʻllanish qoidalariga amal qilingan?
 - A) *Biz bugun, albatta, gʻalaba qozonamiz.*
 - B) *Bu fikrga qoʻshilmadi balki, jon-jahdi bilan qarshi chiqdi.*
 - C) *Bu safar Nazira ham, Nodira ham, biz bilan, bordi.*
 - D) *Bizga kitob, daftar, qalam, kerak.*
7. Qaysi javobda ajratib yoziladigan soʻzlar berilgan?
 - A) *erk//talab, tele//tanlov*
 - B) *rang//barang, xush//manzara*
 - C) *adirma//adir, Boʻz//suv*
 - D) *taklif//qil, har//vaqt*
8. Qaysi javobda ilmiy uslubga oid gap berilgan?
 - A) *Feʼllar harakat va holat maʼnosini bildiruvchi soʻzlardir.*
 - B) *Yomgʻirdan keyin bulutlar orasidan quyosh moʻralab qaraydi.*
 - C) *Muxbirimizning xabar berishicha, yurtdoshlarimiz saylovda faol qatnashmoqda.*
 - D) *Tadbir har oyning juma kunida oʻtkazilishiga maʼmuriyat kafolat beradi.*
9. Qaysi gapda tushum kelishigini tushirib qoʻllash uslubiy jihatdan xato sanaladi?
 - A) *Ertasi kuni maktabga borganida kutubxonadan qushlar haqida yozilgan kitobni oldi.*
 - B) *Qarasak, bitta jonivor toʻrni yirtib chiqib ketishga harakat qilar, ammo uddasidan chiqa olmas edi.*
 - C) *U kitobni oʻqishga berilib ketganidan qorongʻi tushganiga ham eʼtibor bermasdi.*
 - D) *Narsalarining ichidan oʻzining nomiga yozilgan xatni topib oldi.*
10. Qaysi javobda payt bildiruvchi ravishlar qatori berilgan?
 - A) *ertalab, bafurja, majburan*
 - B) *har gal, allamahal, hanuz*
 - C) *jimgina, ertadan, buguncha*
 - D) *hamisha, allamahal, noiloj*

MATEMATIKA

11. Chizmadan eng uzun kesmani toping.

$$AB \parallel CD, AB \parallel KN$$

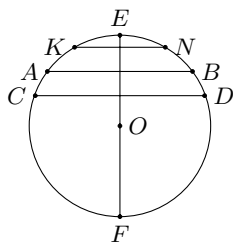

- A) EF
 B) CD
 C) KN
 D) AB
12. Hisoblang: $2 \cdot (18 - 10) + 3 \cdot (15 - 12)$

- A) 30
 B) 15
 C) 25
 D) 20

13. Hisoblang: $9,75 + 2,3 + 6,72 - (+2,3) + (-(-0,25)) + (-6,72) - 10$.

- A) 0
 B) 1
 C) 2
 D) -1

14. Tenglamani yeching: $-5 : x = \frac{1}{2}$

- A) -10
 B) 10
 C) -5
 D) 5

15. Quyidagi sonlardan qaysi biri 9 ga qoldiqsiz bo'linadi?

- A) 6013
 B) 7701
 C) 2017
 D) 8001

16. 9786 sonining raqamlari o'rnini almashtirib eng kichik sonni hosil qiling.

- A) 6789
 B) 6987
 C) 6879
 D) 6897

17. Chizmadagi jismning hajmini (cm^3) toping.

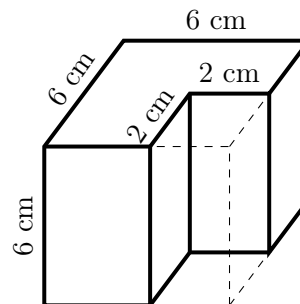

- A) 216
 B) 192
 C) 198
 D) 180

18. Soat 7:45 bo'lgan vaqtdan necha daqiqa vaqt o'tgach soat 9:15 bo'ladi?

- A) 90
 B) 85
 C) 89
 D) 80

19. Skuter narxi 9850000 so'm. Skuterni 20 % chegirma bilan necha so'mga sotib olish mumkin?

- A) 7800000
 B) 8000000
 C) 7880000
 D) 7900000

20. Har kuni ovqat tayyorlashga 0,5 litrdan yog' ishlatilsa, 3 litr yog' necha kunga yetadi?

- A) 6
 B) 7
 C) 8
 D) 9

21. Somoniylar davlatida xalqaro savdo-sotiqda ishlatilgan kumush tangalar nima deb atalgan?
A) *fulusi adliya* B) *fals* C) *dirham*
D) *kepaki*
22. Sulton Ahmad davrida Bobur Mirzoning otasi Umarshayx Mirzoga qaysi hududlar qo'shib berilgan?
A) *Farg'ona va Xo'jand*
B) *Toshkent va Sayram*
C) *Turkiston va Taroz* D) *Axsi va Kesh*
23. XIX asr o'rtalarida Xiva xonligida xon qarorgohi qaysi shaharda joylashgan?
A) *Tuproqqal'a* B) *Xiva* C) *Hazorasp*
D) *Nukus*
24. Rossiya imperiyasining Buxoro amirligidagi birinchi vakili etib tayinlangan shaxsni aniqlang.
A) *F.Girs* B) *M.Skobelev* C) *P.Lessar*
D) *S.M.Duxovskoy*
25. 1018 ta qo'zg'almas yulduzning o'rni va holatini aniqlab, ularning astronomik jadvalini tuzgan olimni aniqlang.
A) *Mirzo Ulug'bek* B) *Ali Qushchi*
C) *Abu Rayhon Beruniy* D) *Qozizoda Rumi*
26. General-mayor Sobir Rahimov 1945-yil 26-martda qaysi shaharni shturm qilishda halok bo'lgan?
A) *Moskva* B) *Kursk* C) *Gdansk*
D) *Stalingrad*
27. Sug'd yozuvi qaysi qadimgi yozuv asosida vujudga kelgan?
A) *oromiy yozuvi* B) *toxar yozuvi*
C) *xorazm yozuvi* D) *baqtriya yozuvi*
28. 1997-yil xalqaro YUNESKO tashkilotining qarori bilan qaysi shaharning 2500 yilligi mamlakatimizda keng nishonlangan?
A) *Shahrisabz* B) *Xiva* C) *Qarshi*
D) *Samarqand*
29. 1557-1558-yillarda kimning hukmronligi davrida Buxorodan Moskvaga elchilar yuborilgan?
A) *Amir Temur* B) *Abulg'oziyxon*
C) *Ismoil Somoniy* D) *Abdullaxon II*
30. 1441-1501-yillarda yashagan tarixiy shaxsni aniqlang.
A) *Zahiriddin Muhammad Bobur*
B) *Amir Temur* C) *Mirzo Ulug'bek*
D) *Alisher Navoiy*

MAJBURIY FANLAR

ONA TILI

1. Kesim ajratib ko'rsatilgan gapni toping.
 - A) Xonaga shoshib kirgan yigit biroz o'ng'aysiz ahvolga tushdi.
 - B) U o'z ishini juda pishiq bajargan, xatosini topolmaysiz.
 - C) Yasanib olgan Naziraxon chiqib keldi.
 - D) O'ylamay qilingan ish boshga keltirar tashvish.
2. Qaysi gapda tushum kelishigini tushirib qo'llash uslubiy jihatdan xato sanaladi?
 - A) Narsalarining ichidan o'zining nomiga yozilgan xatni topib oldi.
 - B) U kitobni o'qishga berilib ketganidan qorong'i tushganiga ham e'tibor bermasdi.
 - C) Ertasi kuni maktabga borganida kutubxonadan qushlar haqida yozilgan kitobni oldi.
 - D) Otam yo'qolgan qo'yimizni qidirib tuni bilan mijja qoqmadi, tongga yaqin topib keldi.
3. Imloviy jihatdan to'g'ri yozilgan so'zlarni toping.
 - A) munosibat, muvoffiq
 - B) mustahkam, ma'ruza
 - C) paskashlik, loyixa D) qorong'i, soviq
4. Qaysi so'zlar ravish turkumiga mansub?
 - A) vijdonan, hech qanday
 - B) mardona, to'yona C) hech nima, har gal
 - D) darrov, majburan
5. Qaysi gapda bosh harflar imlosiga amal qilingan?
 - A) Erkin Vohidov Farg'ona Viloyatining Oltiariq tumanida tavallud topgan.
 - B) O'zbekiston Xalq Shoiri Erkin Vohidov 1964-yil "Nido" dostonini yaratdi.
 - C) Erkin Vohidov "Ruhlar Isyoni" dostonining muallifidir.
 - D) Erkin Vohidov Toshkent davlat universitetining filologiya fakultetida tahsil olgan.
6. Qaysi gapda ajratib ko'rsatilgan so'z "o'git, pand-nasihat" ma'nolarida qo'llangan?
 - A) Bu gap tarkibidagi bir nechta so'z o'z o'rnida qo'llanmagan ekan.
 - B) Do'st so'zini tashlama, tashlab boshing qashlama.
 - C) Shu voqea sababli orangizdan biror so'z o'tdimi, ancha xafa ko'rinasan?
 - D) Menga ishonib, bu haqida hech kimga aytmaslikka so'z beraman.
7. Qaysi javobda so'z va ibora ma'nodoshligi berilgan?
 - A) aytib bermoq – bayon qilmoq
 - B) ko'zini shira bosgan – dimog'i ko'tarilgan
 - C) lapashang – landavur
 - D) xursand bo'lmoq – do'ppisini osmonga otmoq
8. Qaysi javobda rasmiy uslubga oid gap berilgan?
 - A) – Ke, picha dam ol, qo'zichog'im, toza charchabsan.
 - B) Hazrat Alisher Navoiy Hirotning ma'naviy quyoshi edi.
 - C) Ushbu ma'lumotnoma so'ralgan joyga taqdim etish uchun berildi.
 - D) Tovush to'lqinlarining vujudga kelishi va tarqalishi bilan bog'liq hodisalar akustik hodisalar deb yuritiladi.
9. Qaysi gapda tinish belgisi bilan bog'liq xatolik mavjud emas?
 - A) Kishini g'azab yoki shunga o'xshash his egallasa; uning qabul qilgan qarori albatta noto'g'ri bo'ladi.
 - B) Hayotning boshqalar ko'rmagan tomonini ko'rish ham – talant.
 - C) Shunday harakat qilingki – birovga yuk bo'lmang balki hamroh bo'ling.
 - D) Haqiqiy olimning so'zi, o'yi, fikri va ishi bir xil bo'ladi.
10. Ajratib yoziladigan qo'shma so'zlar qatorini toping.
 - A) hamma//vaqt, isrof//qilmoq
 - B) savdo//sotiq, ichak//uzdi
 - C) ko'rmoqchi//emish, xon//taxta
 - D) tele//ko'rsatuv, sap//sariq

MATEMATIKA

11. Xaridor 4 ta har xil shokoladlardan birini ko'pi bilan necha xil usulda tanlab, sotib olishi mumkin?

- A) 3
B) 2
C) 4
D) 1

12. Benzin baki va kanistrning hajmlari mos ravishda 9:1 nisbatda. Benzina to'la bakni bo'shatish uchun eng kamida nechta (hajmi dastlabki kanistr hajmi bilan bir xil bo'lgan) kanistr kerak bo'ladi?

- A) 9
B) 7
C) 8
D) 10

13. Quyidagi sonlardan qaysi biri 84 sonining natural bo'luvchisi bo'la olmaydi?

- A) 16
B) 21
C) 12
D) 14

14. Tenglamani yeching: $\frac{1}{2-x} = \frac{3}{4+x}$

- A) $\frac{1}{3}$
B) $\frac{1}{2}$
C) $\frac{2}{3}$
D) $\frac{1}{4}$

15. To'g'ri burchakli parallelepipedning bo'yi, eni va balandligi mos ravishda 8 cm, 5 cm va 10 cm ga teng bo'lsa, uning hajmini (cm^3) toping.

- A) 400
B) 250
C) 425
D) 430

16. 5 sutka necha minutga teng?

- A) 7200
B) 3600
C) 1540
D) 1800

17. 2907 soni quyidagi sonlardan qaysi biriga qoldiqsiz bo'linadi?

- A) 27
B) 9
C) 11
D) 23

18. Hisoblang: $\left(1 - 2\frac{1}{3}\right) \cdot 6 + 12$

- A) 5
B) 3
C) 6
D) 4

19. Metall qotishmasi massasining o'rtacha $\frac{2}{5}$ qismini temir tashkil qiladi. 70 kg li metall qotishmasining o'rtacha necha kilogrammini temir tashkil qiladi?

- A) 24 kg
B) 30 kg
C) 35 kg
D) 28 kg

20. Rasmdan foydalanib ABC burchakning gradus o'lchovini toping.

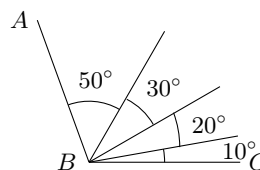

- A) 110°
B) 100°
C) 130°
D) 120°

O'ZBEKISTON TARIXI

21. 1875-yil Turkiston general-gubernatori K.P.Kaufman bilan shartnoma imzolagan Qo'qon hukmdorini toping.

- A) Sheralixon B) Nasriddinbek
C) Xudoyorxon D) Norbo'tabiy

22. Rossiya imperiyasining Buxoro amirligidagi birinchi vakilining qarorgohi qaysi shaharda joylashgan edi?
A) *Buxoro* B) *Samarqand* C) *Kogon*
D) *Kattaqo'rg'on*
23. 2003-yilda qaysi alloma tavalludining 900 yilligi keng nishonlangan?
A) *Mirzo Ulug'bek* B) *Imom al-Buxoriy*
C) *Amir Temur* D) *Abduxoliq G'ijduvoniy*
24. Qoraxoniylar davlatida viloyatlarni kimlar boshqargan?
A) *kutvol* B) *arslonxon* C) *eloqxonlar*
D) *amid*
25. 1917-yil 14-martda Toshkent shahrida Turkiston taraqqiyparvarlari tomonidan tuzilgan ijtimoiy-siyosiy tashkilotni toping.
A) "*Sho'roi Islomiya*" B) "*Taraqqiy*"
C) "*Kengash*" D) "*Ittifoqi muslimin*"
26. Mo'g'ullarga qarshi kurash olib borgan Temur Malik quyidagi qaysi shahar hokimi edi?
A) *Xo'jand* B) *O'tror* C) *Buxoro*
D) *Samarqand*
27. Makedoniyalik Aleksandr bosqini davrida o'z mustaqilligini saqlab qolgan davlat(hudud)ni toping.
A) *Marg'iyona* B) *Xorazm* C) *So'g'diyona*
D) *Baqtriya*
28. V asr boshlarida O'rta Osiyo hududiga Sharqdan kirib kelgan qabilani toping.
A) *qarluqlar* B) *eftallar* C) *xioniylar*
D) *o'g'uzlar*
29. Quyidagi shaxslardan qaysi biri Qo'qondagi minglar sulolasiga asos solgan?
A) *Abdulkarimbiy* B) *Erdonabiy*
C) *Shohruxbiy* D) *Abdurahimbiy*
30. 1480-yil O'zbek ulusi davlatini qayta tiklagan shaxsni aniqlang.
A) *Shohbudog' Sulton* B) *Mahmud Sulton*
C) *Abu Said* D) *Muhammad Shayboniyxon*

MAJBURIY FANLAR

ONA TILI

1. *Tog'lar qo'ynidadir mening qishlog'im, Cho'qqilari osha ko'rinar olam.*
Ushbu she'riy parchadagi kesim(lar)ni toping.
A) qo'ynidadir, ko'rinar B) qishlog'im, olam
C) qishlog'im, ko'rinar D) osha, ko'rinar
2. *Biz... birov... uyi... mehmon kelsa, yon qo'shnisi, albatta, un... xabar oladi.*
Ushbu gapda nuqtalar o'rnida qaysi kelishik qo'shimchasini qo'llab bo'lmaydi?
A) jo'nalish B) chiqish C) o'rin-payt
D) tushum
3. Xato yozilgan so'zlar qatorini toping.
A) qanoat, madad B) sharoit, taraqqiyot
C) muovin, maxfiy
D) xushmuomila, tushinmoq
4. Qaysi javobda ajratib yoziladigan so'zlar berilgan?
A) umum//milliy, shirin//so'z
B) qabul//xona, viloyatlar//aro
C) och//sariq, har//xil
D) ko'z//oyinak, kunma//kun
5. Qaysi gapda o'zaro ma'nodosh so'zlar ishtirok etgan?
A) *Quyosh chiqdi, gul yaprog'iga*
Tunda qo'ngan shabnam aridi.
B) *Qon yugurdi ol yonog'iga,*
Bargi g'ubor – changdan aridi.
C) *Gunafshalar qulog'imga madhingni*
So'zlab-so'zlab charchadilar, bitmadi.
D) *Bolangga ham, uyingga ham qara, ham dam ol.*
6. Qaysi gapda tinish belgisi bilan bog'liq xatolik mavjud emas?
A) *Ey farzand o'zingni mol jam qilishdan g'ofil tutma, ammo halollik bilan mol to'plashga harakat qil.*
B) *Odamda tasavvur bor, xayoliga nimaningdir, yoki kimningdir suratini keltira oladi.*
C) *Dono bo'lmoq uchun bilimsizdan ham, o'rganmoq kerak.*
D) *Samimiylik ham xuddi zehn, husn va aql kabi ehson.*

7. Qaysi javobda qo'shma sifatlar berilgan?
A) *devsifat, sovuqmijoz*
B) *serg'ayrat, kaltafahm*
C) *orzumand, balandparvoz*
D) *suvilon, shirinzabon*
8. Qaysi gapdagi ajratib ko'rsatilgan so'z ko'chma ma'noda qo'llangan?
A) *Buloqning ko'zi qayta ochildi, obihayot jildirab-jildirab oqardi.*
B) *G'amdan o'rtangan tanbur ovozi uni allaqayoqlarga olib ketgandek bo'ldi.*
C) *U yoshlikdagi qadrton o'rtog'ini juda sog'ingan ekan, gaplashib to'ymasdi.*
D) *Ma'yus majnuntollar ularni hamon kutishayotgan ekanmi?*
9. Qaysi gapda imloviy xatolik mavjud emas?
A) *Ishdan kech qaytgan G'ayratjonni qo'shnisi kutib oldi.*
B) *O'sha tog'ga borishni biz ham orzu qilar edik.*
C) *Biz tong otkuncha shu yerda kutishga qaror qildik.*
D) *Ertalab hammamizni oshka aytib ketishdi.*
10. Quyidagi gapda ko'p nuqta o'rniga qaysi so'zni qo'yish uslubiy jihatdan to'g'ri hisoblanadi?
Mustaqillik sharofati bilan yurtimizda ko'plab chiroyli bog'lar ...
A) *yasaldi* B) *taxtlab chiqildi*
C) *barpo qilindi* D) *farovon qilindi*

MATEMATIKA

11. Kubning qirradi 5 dm bo'lsa, hajmini (dm^3) toping.
A) 125
B) 1000
C) 512
D) 729
12. 7,37; 5,45 va 2,18 sonlarining o'rta arifmetik qiymati nechaga teng?
A) 5
B) 6
C) 7
D) 4

13. Chizmadagi shakllarning bo'yalgan qismlarini ifodalovchi kasr sonlar yig'indisini hisoblang.

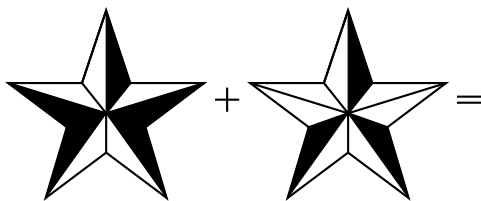

- A) $\frac{4}{5}$
 B) $\frac{2}{3}$
 C) $1\frac{1}{2}$
 D) $\frac{7}{10}$
14. Oilada 4 kishi bor. Ulardan har birining tug'ilgan kunida qolganlarining har biri bittadan sovg'a berishadi. Bir yilda bu oilada (tug'ilgan kun uchun yig'ilgan) jami sovg'alar soni eng ko'pi bilan nechta bo'ladi?
- A) 8
 B) 12
 C) 16
 D) 4
15. Ikkita son berilgan. Birinchisi 80 ga teng. Ikkinchi son birinchisidan 20 % ga ortiq bo'lsa, berilgan sonlardan kattasini toping.
- A) 96
 B) 16
 C) 80
 D) 64

16. Tenglamani yeching: $\frac{7}{8-x} = \frac{10}{9+x}$

- A) 0
 B) 2
 C) 3
 D) 1

17. Seyf (po'lat sandiq)ning hajmi 1 m^3 ga teng. Bu seyfnig 20000 cm^3 hajmiga teng bo'lgan qismida buxgalterga va 80000 cm^3 hajmiga teng bo'lgan qismida esa direktorga tegishli bo'lgan hujjatlar saqlanadi. Bu seyfnig qancha hajmi (cm^3) bo'sh qolgan?

- A) 900000
 B) 990000
 C) 90000
 D) 800000

18. Nol raqami 482068 sonining qaysi xona birligida joylashgan?

- A) yuz minglar
 B) o'n minglar
 C) minglar
 D) yuzlar

19. Avtomobil 60 km/h tezlik bilan belgilangan butun yo'lni $3,6$ soatda bosib o'tadi. Avtomobil qanday tezlikda (km/h) harakatlansa, belgilangan butun yo'lni $2,4$ soatda bosib o'tadi?

- A) 95
 B) 80
 C) 90
 D) 85

20. Nuqtalar o'rniga qaysi eng katta butun sonni qo'ysak, $225 - \dots > 144$ tengsizlik to'g'ri bo'ladi?

- A) -140
 B) 80
 C) 82
 D) 81

O'ZBEKISTON TARIXI

21. Buxoro xonligida xon va shahzodalar o'rtasidagi munosabatlar masalasi bilan qaysi mansabdagi amaldor shug'ullangan?
- A) mehtar B) xon yasovuli C) dodxoh
 D) ko'kaldosh

22. Quyida sanab o'tilgan siyosiy arboblardan qaysi biri O'zbekiston Kompartiyasi Markaziy Komitetining birinchi sekretari vazifasida faoliyat yuritmagan?
- A) Rafiq Nishonov B) Abdulla Avloniy
C) Inomjon Usmonxo'jayev
D) Islom Karimov
23. Buyuk Ipak yo'li faoliyati nechanchi asrgacha davom etgan?
- A) XVIII asrgacha B) XVI asrgacha
C) XIX asrgacha D) XVII asrgacha
24. Quyidagi shaxslardan qaysi biri "xorazmshoh" unvonini tiklagan?
- A) Qutbiddin Muhammad B) Otsiz
C) Takash D) Elarslon
25. Xiva xonligida yerni ijaraga olib, hosilning teng yarmiga ishlovchilar qanday atalgan?
- A) barzikorlar B) yarimchilar C) vaqfchilar
D) bevanlar
26. Ilk o'rta asrlarda O'rta Osiyoda qishloq jamoalari yerlarida yashab, yer va suvdan iborat umumiy mulkka ega bo'lgan erkin ziroatchilar tabaqasi qanday atalgan?
- A) dehqon B) chokar C) kashovar
D) kadivar
27. 1810-yilda Toshkentni Qo'qon xonligi tarkibiga qo'shib olgan hukmdorni aniqlang.
- A) Olimxon B) Xudoyorxon
C) Muhammad Ali D) Norbo'tabiy
28. XIX asr o'rtalarida Buxoro amirligi, Xiva va Qo'qon xonliklarida vaqf yerlaridan olinadigan foydaning hisob-kitobi va taqsimoti bilan qaysi lavozim egasi shug'ullangan?
- A) mehtar B) mushrif C) mutavalli
D) shayxulislom
29. 1996-yilda Toshkent, Samarqand va xorijiy mamlakatlarda qaysi buyuk vatandoshimiz tavalludining 660 yilligi keng miqyosda nishonlandi?
- A) Amir Temur B) Mirzo Ulug'bek
C) Zahiriddin Muhammad Bobur
D) Jaloliddin Manguberdi
30. Quyidagilardan kim qoraqo'yunlar, muzaffariylar, jaloyiriylarning Amir Temurga qarshi harakatlarini qo'llab-quvvatlagan?
- A) Boyazid Yildirim B) Amir Xudoydot
C) Amir Husayn D) Amirak Ahmad

MAJBURIY FANLAR

ONA TILI

1. Qaysi javobdagi birikmada ko'chma ma'noda qo'llangan narsa bildiruvchi so'z qatnashgan?
A) choynakni tozalamoq B) aybini yuvmoq
C) iliq munosabat D) uzukning ko'zi
2. Qaysi javobda ajratib yoziladigan so'zlar berilgan?
A) ish//yoqmas, Uch//qo'rg'on
B) havo//rang, qo'l//qop
C) sarf//qil, kundan//kunga
D) nano//texnologiya, yam//yashil
3. Qaysi gapdagi ayirmoq so'zi "turli ko'z bilan qaramoq" ma'nosida qo'llangan?
A) Bu ikki kasallikni bir-biridan ayira olmasangiz, o'zingizcha davolanishga harakat qilmang.
B) Siz odam ayirmang, biz hammamiz sizning xodimlaringiz sanalamiz.
C) Qo'shnilarning bu gapi Malika opani es-hushidan ayirdi, devorga majolsiz suyanib qoldi.
D) Ikki do'stning hazili janjalga aylanib ketdi, Nodirjon ularni zo'rg'a ayirib qo'ydi.
4. Qaysi gapda imloviy xatolik mavjud emas?
A) Bu holat uzoqqa bormaydi, bilib qo'ying.
B) Dadam uyimizda sayroqi qush asrashni yoqdirardi.
C) Anjumanda mashhur shoirning ishtirogi bizga quvonch baxsh etdi.
D) To'pni unga qarata otkan edim, ammo yetib bormadi.
5. Qaysi javobda so'z va ibora ma'nodoshligi berilgan?
A) gapirmaslik – og'ziga olmaslik
B) hafsalasi pir bo'lmoq – tarvuzi qo'ltig'idan tushmoq
C) ko'zi ilinmoq – pinakka ketmoq
D) uxlab qolmoq – mizg'imoq
6. Qaysi gapda qaratqich kelishigini tushirib qo'llash uslubiy jihatdan xato sanaladi?
A) Bu Navoiyning g'azaliga nazira tarzida yozilgan she'r edi.
B) Otaning yuziga tik boqib gapiradigan farzandlarga bu voqea ibrat bo'lsin.
C) Siz bu ishingiz bilan uning jinoyatiga sherik bo'lib qoldingiz, uka.
D) Ona yerning bag'ridan unib chiqqan boychechaklar misoli nafis edi.
7. Qaysi gapda ravishning faqat payt ma'no turi qatnashgan?
A) Shu vaqt nima uchundir ichkarida o'tirganlar sharaqlab kulib yubordi.
B) Keyin sal hushimni yig'ib qarasam, oyoqlarim go'yo o'zidan o'zi yurib ketyapti.
C) Endi suv ichaman deb engashgan edim, changalzor asta shitirlagandek bo'ldi.
D) O'ylab qarasam, avvallari yashash uchun yozgan ekanman, endi esa yozish uchun yashayapman.
8. Hol ajratib ko'rsatilgan gapni toping.
A) Bizga ham shunday kunlar ato etsin, farzandlar kamolini ko'raylik.
B) Bizning yurtimiz boy, tog'larimizda bebaho ma'danlar ko'p.
C) Yo'qotilgan vaqtni ortga qaytarib bo'lmaydi.
D) Tabiatni avaylab-asraylik, avlodlarga omon yetkazaylik.
9. Qaysi gapda tinish belgisini qo'llash bilan bog'liq xatolik mavjud?
A) Takrorlash – bilimning onasi.
B) Haqiqat shunday jonki, pardozi uning husnini buzadi.
C) O'g'lim, Nosirjon sizga muhim topshiriq bor.
D) Suv keldi – nur keldi.
10. Xato yozilgan so'zlar qatorini toping.
A) unsur, parlament B) hukumat, kompyuter
C) ahdnoma, millioner D) maxalliy, kridit

MATEMATIKA

11. 1260000 soʻmning 20 %i necha soʻm boʻladi?

- A) 242000
- B) 232000
- C) 262000
- D) 252000

12. Agar bir qarich (taqribiy) 22 cm boʻlsa, 308 cm necha qarich boʻladi?

- A) 16
- B) 12
- C) 13
- D) 14

13. Simdan eni 12 cm, boʻyi 14 cm va balandligi 18 cm boʻlgan toʻgʻri burchakli parallelepiped (qirralari) yasalgan. Buning uchun necha santimetr sim ishlatilgan?

- A) 198
- B) 220
- C) 132
- D) 176

14. Rasmda jami nechta toʻgʻri toʻrtburchak tasvirlangan?



- A) 3
- B) 4
- C) 5
- D) 6

15. Hisoblang: $16 \cdot 6 + 4 \cdot 16$

- A) 140
- B) 160
- C) 150
- D) 144

16. Hisoblang: $\left(10\frac{1}{2} - 7\frac{1}{3}\right) : \frac{19}{12}$

- A) 2
- B) 2,5
- C) 3
- D) 1,5

17. Tenglamani yeching: $-3 : x = \frac{1}{2}$

- A) -6
- B) 6
- C) 3
- D) -3

18. Avtomobil 100 km yoʻl yursa, oʻrtacha 8 litr benzin sarflaydi. Avtomobil 550 km yoʻl yursa, oʻrtacha necha litr benzin sarflaydi?

- A) 46
- B) 40
- C) 44
- D) 42

19. 965412 soni necha xonali son hisoblanadi?

- A) 2
- B) 6
- C) 5
- D) 4

20. Hasan 8 ta har xil kitobdan birini koʻpi bilan necha xil usulda tanlab olishi mumkin?

- A) 8
- B) 7
- C) 1
- D) 4

OʻZBEKISTON TARIXI

21. 1917-yilda quyidagi qaysi shaharda boʻlib oʻtgan Butunturkiston oʻlka musulmonlarining favqulodda IV qurultoyida Turkiston Muxtoriyati tuzilganligi eʼlon qilingan?

- A) Buxoro
- B) Qoʻqon
- C) Samarqand
- D) Toshkent

22. “Teatr – bu ibratxonadir” degan fikr qaysi jadid namoyandasiga tegishli?

- A) Abdulla Qodiriy
- B) Fayzulla Xoʻjayev
- C) Mahmudxoʻja Behbudiy
- D) Abdulhamid Choʻlpon

23. Qutayba qoʻshinlari Samarqandga hujum qilgan vaqtda kim Sugʻd podshosi edi?

- A) Chagʻon
- B) Hurzod
- C) Gʻurak
- D) Divashtich

24. O'zbekiston Respublikasi Oliy Kengashining 1991-yil 18-noyabrida bo'lib o'tgan VIII sessiyasida qabul qilingan qonunni toping.
- A) "O'zbekiston Respublikasining Davlat gerbi to'g'risida"
B) "O'zbekiston Respublikasi Prezidenti saylovi to'g'risida"
C) "O'zbekiston Respublikasi Oliy Majlisining Qonunchilik palatasi to'g'risida"
D) "O'zbekiston Respublikasi Vazirlar Mahkamasining tarkibini tasdiqlash to'g'risida"
25. 1878-yilda qaysi hududda mustamlakachilar zulmiga qarshi Yetimxon boshchiligida qo'zg'olon ko'tarilgan?
- A) Mingtepada B) Toshkentda
C) Samarqandda D) Namanganda
26. Buxoro xonligida hukmronlik qilgan so'nggi shayboniy hukmdorni toping.
- A) Ubaydullaxon B) Pirmuhammad II
C) Navro'z Ahmadxon D) Abdullaxon II
27. Qaysi dostonda qoraqalpoqlarning ozodlik va mustaqillik uchun fidoyilarcha kurashi tasvirlangan?
- A) "Edigey" B) "Qirqqiz"
C) "Alpomish" D) "Bo'zatov"
28. 1365-yil Amir Temur va Ilyosxo'ja qo'shinlari o'rtasidagi jang tarixda qanday nom bilan shuhrat topdi?
- A) "Tarak daryosi bo'yidagi jang"
B) "Parvon jangi" C) "Anqara jangi"
D) "Loy jangi"
29. Qadimgi bitiklarni o'rganish bilan shug'ullanuvchi maxsus fanni toping.
- A) geraldika B) lingvistika C) epigrafika
D) numizmatika
30. "Musiqqa kitobi" asari muallifini toping.
- A) Abu Nasr Farobiy B) Ahmad al-Farg'oniy
C) Abu Ali ibn Sino
D) Muhammad ibn Muso al-Xorazmiy

MAJBURIY FANLAR

ONA TILI

1. Qaysi javobda berilgan soʻzlar juftligi oʻzaro maʼnodosh soʻzlar hisoblanadi?
 - A) *adl – adil* B) *ranj – alam*
 - C) *uzun – kalta* D) *olis – yaqin*

2. Qaysi javobda berilgan soʻzlar ajratib yozilishi kerak?
 - A) *dev//sifat, sovuq//mijoz*
 - B) *tim//qora, har//zamon*
 - C) *toʻq //qizil, dardi//sar*
 - D) *hamma//yoq, taklif//noma*

3. Qaysi gapda qoʻshimcha qoʻshilishi bilan bogʻliq imloviy xatolik mavjud?
 - A) *Bu gap osmonlarda uchib yurgan yigitni birpasda yerga tushirdi.*
 - B) *Ogʻir mehnat uni nihoyatda toliqdirib qoʻygan edi.*
 - C) *Oshni hammaga bir xil qilib suzdirdi.*
 - D) *Shimoldan esgan kuchli shamol uzoq davom etgan edi.*

4. Qaysi gapda vergulning qoʻllanish qoidalariga amal qilingan?
 - A) *Biz bugun, albatta, gʻalaba qozonamiz.*
 - B) *Bu safar Nazira ham, Nodira ham, biz bilan, bordi.*
 - C) *Bu fikrga qoʻshilmadi balki, jon-jahdi bilan qarshi chiqdi.*
 - D) *Bizga kitob, daftar, qalam, kerak.*

5. Qaysi gapda ajratib koʻrsatilgan soʻz aniqlovchi vazifasini bajargan?
 - A) *Bolalar yangi bogʻda oʻynayotgan edilar.*
 - B) *U eski koʻylagining tugmasini olib, oʻzini tashlab yubordi.*
 - C) *Yuzaki oʻylagan odam yutqazadi.*
 - D) *Har narsaga qiziqish – biz uchun eski odat.*

6. Qaysi gapda ajratib koʻrsatilgan soʻz payt maʼnosini bildirgan?
 - A) *Sarvigulni podsho hammadan koʻproq sevar ekan.*
 - B) *Bu gapdan ruhlangan yigitlar olgʻa yurishibdi va manzilga yetib borishibdi.*
 - C) *Yigitlar nari-beri ovqatlanishdi-yu, darhol uxlagani yotdilar.*
 - D) *"Keyin u yoqqa oʻtamiz", – deb oʻng tarafdagi oynavand uyga ishora qildi.*

7. Qaysi gapda tushum kelishigini tushirib qoʻllash uslubiy jihatdan xato sanaladi?
 - A) *Ertasi kuni maktabga borganida kutubxonadan qushlar haqida yozilgan kitobni oldi.*
 - B) *Narsalarining ichidan oʻzining nomiga yozilgan xatni topib oldi.*
 - C) *U kitobni oʻqishga berilib ketganidan qorongʻi tushganiga ham eʼtibor bermasdi.*
 - D) *Qarasak, bitta jonivor toʻrni yirtib chiqib ketishga harakat qilar, ammo uddasidan chiqa olmas edi.*

8. Qaysi javobda ilmiy uslubga oid gap berilgan?
 - A) *Muxbirimizning xabar berishicha, yurtdoshlarimiz saylovda faol qatnashmoqda.*
 - B) *Feʼllar harakat va holat maʼnosini bildiruvchi soʻzlardir.*
 - C) *Yomgʻirdan keyin bulutlar orasidan quyosh moʻralab qaraydi.*
 - D) *Tadbir har oyning juma kunida oʻtkazilishiga maʼmuriyat kafolat beradi.*

9. Qaysi gapdagi ajratib koʻrsatilgan soʻz koʻchma maʼnoda qoʻllangan?
 - A) *Yaqinginasida shovullab oqayotgan katta daryo, uning yoqasida choʻponlarning oʻtovi tikilgan.*
 - B) *Ogʻriqdan yuzi qizarib ketdi, biror bahona topib bu yerdan chiqib ketishga harakat qildi.*
 - C) *Gʻazabdan qaltirab momaqaldiroq, Boshiga osmonni qulatilshga shay.*
 - D) *U ancha keksayib qolgan otasini davolatish uchun bu yerga olib kelgan edi.*

10. Qaysi javobdagi soʻzlar toʻgʻri yozilgan?
 A) tabiyat, taomil B) joyiz, muommo
 C) muattar, mutoala D) muallim, doira

MATEMATIKA

11. Toʻgʻri burchakli parallelepipedning boʻyi, eni va balandligi mos ravishda 9 cm, 5 cm va 10 cm ga teng boʻlsa, uning hajmini (cm^3) toping.
 A) 450
 B) 455
 C) 435
 D) 445
12. Tenglamani yeching: $-5 : x = \frac{1}{2}$
 A) -10
 B) 5
 C) 10
 D) -5
13. Hisoblang: $2 \cdot (18 - 10) + 3 \cdot (15 - 12)$
 A) 25
 B) 15
 C) 30
 D) 20
14. Ellik ming soʻmlik puldan nechtasi uch million soʻmni tashkil qiladi?
 A) 60
 B) 600
 C) 120
 D) 6000
15. 9786 sonining raqamlari oʻrnini almashtirib eng kichik sonni hosil qiling.
 A) 6879
 B) 6987
 C) 6897
 D) 6789

16. Shaklning perimetrini hisoblang.

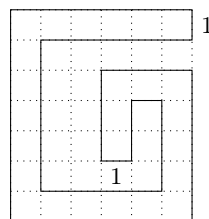

- A) 52
 B) 58
 C) 57
 D) 56
17. Hisoblang: $9,75 + 2,3 + 6,72 - (+2,3) + (-(-0,25)) + (-6,72) - 10$.
 A) 2
 B) 0
 C) -1
 D) 1
18. 32 soni 160 sonining qancha qismini tashkil qiladi?
 A) $\frac{2}{5}$
 B) $\frac{1}{5}$
 C) $\frac{1}{4}$
 D) $\frac{1}{2}$
19. $\frac{21}{49} = \frac{x}{7}$ proporsiyaning x -noma'lum hadini toping.
 A) 3
 B) 4
 C) 7
 D) 2

20. Chizmadagi silindrsimon idishga jami 12 l suv bo'lgan. Idishdan ma'lum miqdorda suv olingan. Idishda qancha suv (litr) qolgan?

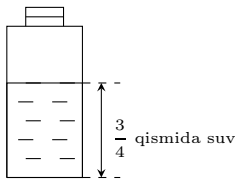

- A) 7
B) 6
C) 8
D) 9

O'ZBEKISTON TARIXI

21. Qal'a shaklida qurilgan quyidagi shaharlardan qaysi biri qoraqalpoq xalqi tomonidan yaratilgan me'moriy madaniyat yodgorligi hisoblanadi? (Uch xonliklar davri)
- A) *Tuproqqal'a* B) *Eshonqal'a*
C) *Qo'yqirilganqal'a* D) *Jonbosqal'a*
22. Ahmad Donish Buxoroning qaysi amiri haqida quyidagi fikrlarni bayon qilgan?
"U amirlik qalamini kambag'allik kiyimi bilan bezadi. Jahon bog'idan dushmanlik va yomonlikni tomiri bilan sug'urib tashladi va adolat nihollarini o'tqazdi."
- A) *Amir Shohmurod* B) *Amir Muzaffar*
C) *Amir Haydar* D) *Amir Nasrullo*
23. Amir Temur vafotidan keyin mamlakatda boshlanib ketgan o'zaro kurash va isyonlarga chek qo'yib, 1409-yilda hokimiyatni o'z qo'lga olgan temuriyzodani aniqlang.
- A) *Husayn Boyqaro* B) *Mironshoh*
C) *Pirmuhammad* D) *Shohrux*
24. 1873-yil Xiva bosib olingach, xon xazinasini kontributsiya (tovon) evaziga musodara qilib Sankt-Peterburgga jo'natgan shaxsni aniqlang.
- A) *M.Skobelev* B) *M.Chernyayev*
C) *N.Veryovkin* D) *K.P.Kaufman*
25. Qadimgi davrning qaysi bosqichiga kelib O'rta Osiyoda jamiyat harbiy demokratiya tamoyillari asosida yashay boshladi?
- A) *neolit* B) *bronza davri* C) *temir asri*
D) *eneolit*
26. Ma'muniylar hukmronligi davrida Xorazmshohlar davlatining poytaxtiga aylangan shaharni toping.
- A) *Xiva* B) *Tuproqqal'a*
C) *Ko'hna Urganch* D) *Kat*
27. 1441-1501-yillarda yashagan tarixiy shaxsni aniqlang.
- A) *Zahiriddin Muhammad Bobur*
B) *Mirzo Ulug'bek* C) *Amir Temur*
D) *Alisher Navoiy*
28. "Shajarai Xorazmshohiy" asarining muallifini aniqlang.
- A) *Shermuhammad Munis*
B) *Muhammad Yusuf Bayoniy*
C) *Xudoyberdi Avaz Muhammad*
D) *Hasanbek Rumlu*
29. 1917-yilda tashkil etilgan Turkiston o'lkasi musulmonlar kengashi (kraymussovet) raisi bo'lgan shaxsni toping.
- A) *Ismoil G'aspirali*
B) *Mahmudxo'ja Behbudiy*
C) *Mustafo Cho'qay* D) *Usmon Yusupov*
30. O'zbekiston Respublikasi Prezidenti lavozimiga necha yoshdan kichik bo'lmagan fuqarolar saylanish huquqiga ega?
- A) *25 yoshdan* B) *21 yoshdan*
C) *35 yoshdan* D) *18 yoshdan*

MAJBURIY FANLAR

ONA TILI

1. Berilgan qaysi javobda sifatning bir ma'no turi qo'llangan?
 - A) Sadafbibi qoramag'izdan kelgan, yuzlari yumaloq, qosh-ko'zlari qop-qora qiz edi.
 - B) Elchi o'rnidan turib, ko'zlari katta-katta, bo'yi novcha Siparganizga ta'zim qildi.
 - C) Yashil barglari tukli, tuxumsimon yoki keng ellipssimon, shoxlarda ketma-ket joylashgan.
 - D) Yomg'irda cho'milgan ulkan bog', qizil qum sepilgan xiyobonlar, gulzorlar yanada go'zal ko'rinardi.
2. Quyidagi qaysi juftliklardan qo'shma so'z hosil qilinganda qo'shib yoziladi?
 - A) dev//qomat, har//xil
 - B) hurmat//talab, bug'doy//rang
 - C) hech//vaqt, Qum//qo'rg'on
 - D) Boltiq//bo'yi, ta'sir//et
3. Qaysi gapdagi ayirmoq so'zi "turli ko'z bilan qaramoq" ma'nosida qo'llangan?
 - A) Qo'shnilarning bu gapi Malika opani es-hushidan ayirdi, devorga majolsiz suyanib qoldi.
 - B) Siz odam ayirmang, biz hammamiz sizning xodimlaringiz sanalamiz.
 - C) Ikki do'stning hazili janjalga aylanib ketdi, Nodirjon ularni zo'rg'a ayirib qo'ydi.
 - D) Bu ikki kasallikni bir-biridan ayira olmasangiz, o'zingizcha davolanishga harakat qilmang.
4. Qaysi javobda so'z va ibora ma'nodoshligi berilgan?
 - A) uxlab qolmoq – mizg'imoq
 - B) hafsalasi pir bo'lmoq – tarvuzi qo'ltig'idan tushmoq
 - C) gapirmaslik – og'ziga olmaslik
 - D) ko'zi ilinmoq – pinakka ketmoq
5. Qaysi gapda tinish belgisini qo'llash bilan bog'liq xatolik mavjud?
 - A) Haqiqat shunday jonki, pardozi uning husnini buzadi.
 - B) O'g'lim, Nosirjon sizga muhim topshiriq bor.
 - C) Suv keldi – nur keldi.
 - D) Takrorlash – bilimning onasi.
6. Qaysi gapda ajratib ko'rsatilgan so'z "va'da, lafz" ma'nolarida qo'llangan?
 - A) Bu gap tarkibidagi bir nechta so'z o'z o'rnida qo'llanmagan ekan.
 - B) Bu so'z gapda kesim vazifasini bajargan.
 - C) Shu voqea sababli orangizdan biror so'z o'tdimi, ancha xafa ko'rinasan?
 - D) Menga ishonib, bu haqida hech kimga aytmaslikka so'z beraman.
7. Qaysi gapda imloviy xatolik mavjud emas?
 - A) To'pni unga qarata otkan edim, ammo yetib bormadi.
 - B) Anjumanda mashhur shoirning ishtiroyi bizga quvonch baxsh etdi.
 - C) Bu holat uzoqqa bormaydi, bilib qo'ying.
 - D) Dadam uyimizda sayroqi qush asrashni yoqdirardi.
8. Hol ajratib ko'rsatilgan gapni toping.
 - A) Tabiatni avaylab-asraylik, avlodlarga omon yetkazaylik.
 - B) Bizning yurtimiz boy, tog'larimizda bebaho ma'danlar ko'p.
 - C) Bizga ham shunday kunlar ato etsin, farzandlar kamolini ko'raylik.
 - D) Yo'qotilgan vaqtni ortga qaytarib bo'lmaydi.

9. Qaysi gapda qaratqich kelishigini tushirib qo'llash uslubiy jihatdan xato sanaladi?
- A) *Dunyo shoirlarining anjumani bo'lib o'tayotgan bu davlatda avval bo'lmagan edim.*
- B) *Bu ishonch bizning faoliyatimizga ta'sir etmasdan qolmaydi.*
- C) *Abdulhamid Cho'lponning taxallusi ana shu yorug' yulduzga qiyoslab olingan.*
- D) *Davlatimizning ramzi bo'lgan gerbimizda ham bug'doy boshqlari tasviri bor.*

10. To'g'ri yozilgan so'zlar qatorini toping.
- A) *ostona, rahmdil* B) *taxsimot, mayus*
 C) *hatar, marifat* D) *xalol, bepayon*

MATEMATIKA

11. Hasan 8 ta har xil kitobdan birini ko'pi bilan necha xil usulda tanlab olishi mumkin?
- A) 4
 B) 1
 C) 7
 D) 8
12. 38 santimetr necha millimetrga teng?
- A) 380000
 B) 3800
 C) 380
 D) 38000

13. Rasmning qancha qismi bo'yalgan?

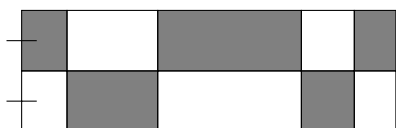

- A) $\frac{7}{10}$
 B) $\frac{3}{5}$
 C) $\frac{2}{5}$
 D) $\frac{1}{2}$

14. 300 ning 5 %ini toping.

- A) 30
 B) 12
 C) 60
 D) 15

15. $\frac{17}{6}$ noto'g'ri kasrning butun qismi nechaga teng?

- A) 2
 B) 3
 C) 4
 D) 1

16. Tenglamani yeching: $-3 : x = \frac{1}{2}$

- A) -6
 B) -3
 C) 6
 D) 3

17. Kubning qirrasining uzunligi 6 cm ga teng bo'lsa, uning to'la sirti yuzini (cm^2) toping.

- A) 64
 B) 36
 C) 128
 D) 216

18. Hisoblang: $16 \cdot 6 + 4 \cdot 16$

- A) 150
 B) 160
 C) 140
 D) 144

19. Agar a soni 35 ga qoldiqsiz bo'linadigan ixtiyoriy son bo'lsa, unda bu son quyidagi qaysi songa har doim qoldiqsiz bo'linadi?

- A) 9
 B) 7
 C) 6
 D) 8

20. x ning o'rniga qaysi son qo'yilsa, $7 : 8 = 3,5 : x$ proporsiya to'g'ri tenglikka aylanadi?

- A) 4
- B) 4.5
- C) 3.5
- D) 5

O'ZBEKISTON TARIXI

21. 1583-yildan boshlab Shayboniylar davlatida kim rasman xon deb e'lon qilingan?

- A) Abdullaxon II
- B) Abdulazizxon
- C) Nodir Muhammadxon
- D) Navro'z Ahmadxon

22. 2007-yilda Respublikamizda qaysi shaharning 2750 yillik yubileyi nishonlangan?

- A) Buxoro
- B) Xiva
- C) Samarqand
- D) Termiz

23. Buxoro xonligida hukmronlik qilgan so'nggi shayboniy hukmdorni toping.

- A) Abdullaxon II
- B) Navro'z Ahmadxon
- C) Ubaydullaxon
- D) Pirmuhammad II

24. Quyida sanab o'tilgan siyosiy arboblardan qaysi biri O'zbekiston Kompartiyasi Markaziy Komitetining birinchi sekretari vazifasida faoliyat yuritmagan?

- A) Abdulhamid Cho'lpon
- B) Sharof Rashidov
- C) Usmon Yusupov
- D) Nuriddin Muhitdinov

25. Turk xoqonligining markazi bo'lgan hududni belgilang.

- A) Farg'ona
- B) Oltoy
- C) Balx
- D) Zarafshon vodiysi

26. "Teatr – bu ibratxonadir" degan fikr qaysi jadid namoyandasiga tegishli?

- A) Fayzulla Xo'jayev
- B) Mahmudxo'ja Behbudiy
- C) Abdulhamid Cho'lpon
- D) Abdulla Qodiriy

27. Turk xoqonligi davrida O'rta Osiyoda ko'tarilgan qo'zg'olonni toping.

- A) "Oq kiyimlilar" qo'zg'oloni
- B) Mahmud Torobiy boshchiligidagi qo'zg'olon
- C) Rofe ibn Lays boshchiligidagi qo'zg'olon
- D) Abruy boshchiligidagi qo'zg'olon

28. Andijondagi 1898-yil qo'zg'olonidan keyin podsho Nikolay II Turkiston general-gubernatori A.Vrevskiyni lavozimidan chetlatib, uning vazifasini vaqtinchalik kimning zimmasiga yuklagan?

- A) G.Rozenbax
- B) K.P.Kaufman
- C) N.Korolkov
- D) S.M.Duxovskoy

29. 1365-yil Amir Temur va Ilyosxo'ja qo'shinlari o'rtasidagi jang tarixda qanday nom bilan shuhrat topdi?

- A) "Parvon jangi"
- B) "Anqara jangi"
- C) "Tarak daryosi bo'yidagi jang"
- D) "Loy jangi"

30. Loydan yasalgan va olovda pishirilgan idishlarni yasash sohasi – kulochilik tosh davrining qaysi bosqichi muhim ixtirosi hisoblanadi?

- A) bronza
- B) neolit
- C) eneolit
- D) mezolit

MAJBURIY FANLAR

ONA TILI

1. *Biz o'z Vatanimizni sevamiz, uni avaylab-asrash bizning burchimizdir.*
Ushbu gapda uni olmoshi qaysi so'zga ishora qilgan?
A) burchimizdir B) sevamiz
C) Vatanimizni D) bizning
2. Qaysi gapdagi ajratib ko'rsatilgan birlik to'ldiruvchi vazifasini bajargan?
A) O'ziga hayrat bilan qarab turgan bolani erkalam qo'ydi.
B) Biz so'qmoq bilan yurib katta yo'lga chiqdik.
C) Endigina og'iz ochishim bilan uning o'zi kelib qoldi.
D) Manavi supurgi bilan hamma yoqni supurib chiq.
3. *muhayyo* so'ziga ma'nodosh bo'lmagan so'zni toping.
A) tayyor B) huzur C) shay D) taxt
4. Ajratib yoziladigan qo'shma so'zlar qatorini toping.
A) tabrik//noma, kecha//kunduz
B) borib//keldi, har//nafas
C) tim//qora, o'rin//bosar
D) umum//xalq, to'y//tomosha
5. Qaysi javobdagi so'zlar imloviy jihatdan xato yozilgan?
A) tanaffus, halol B) inshaot, sahovat
C) matbuot, million D) suhbat, tamoyil
6. *U tog'asinikida uch yil yurib, keyin yana qishloqqa qaytdi.*
Ushbu gapdagi yurmoq so'zi qanday ma'noni ifodalash uchun qo'llangan?
A) tarqalmoq B) davom etmoq
C) istiqomat qilmoq D) qatnamoq
7. Qaysi so'zlarning yozilishida bosh harflar imlosiga amal qilingan?
A) Buyuk britaniya, Shirmonbuloq qishlog'i
B) Adliya Vazirligi, Yozuvchilar Uyushmasi Raisi
C) Jahon tinchlik kengashi, "Nuroniy" Jamg'armasi
D) 8-dekabr – Konstitutsiya kuni, Xalq ta'limi vazirligi

8. Qaysi gapda tinish belgisi bilan bog'liq xatolik mavjud emas?
A) *Ey farzand o'zingni mol jam qilishdan g'ofil tutma, ammo halollik bilan mol to'plashga harakat qil.*
B) *Dono bo'lmoq uchun donishmanddan ham, bilimsizdan ham o'rganmoq kerak.*
C) *Samimiylik ham – xuddi husn va aql kabi ehson.*
D) *Odanda tasavvur bor, xayoliga nimaningdir, yoki kimningdir suratini keltira oladi.*
9. Qaysi gapda ajratib ko'rsatilgan so'z "voqea-hodisa" ma'nosida qo'llangan?
A) *Qishloqqa kelishi bilan Azimjon haqida turli gap tarqadi, go'yo mashina yutib olgan emish.*
B) *Bu gap tarkibidagi bir nechta so'z o'z o'rnida qo'llanmagan ekan.*
C) *Bunisi ham, unisi ham bir gapdan qolay demasdi.*
D) *Kecha bo'lib o'tgan gaplardan xabarim yo'q edi, hozirgina opamdan eshitdim hammasini.*
10. *Indamay konduktorning yoni... o'tib oldim.*
Ushbu gapda ko'p nuqtalar o'rniga qaysi kelishik qo'shimchasini qo'llash uslubiy jihatdan to'g'ri sanaladi?
A) *jo'nalish kelishigi* B) *o'rin-payt kelishigi*
C) *qaratqich kelishigi* D) *tushum kelishigi*

MATEMATIKA

11. 4 sutka necha minutga teng?
A) 1540
B) 1440
C) 2880
D) 5760
12. To'g'ri burchakli parallelepipedning nechta yog'i bor?
A) 12
B) 4
C) 8
D) 6

13. $a = (1 - 0, 2)^2$, $b = 1 - 0, 2^2$, $c = 1 - 0, 2$ sonlarni taqqoslang.

- A) $c > b > a$
 B) $b > c > a$
 C) $a > c > b$
 D) $a > b > c$

14. Agar daraxt kesuvchi 2 ta daraxtni kesish uchun 1 soat vaqt sarflagan bo'lsa, 9 ta xuddi shunday daraxtni kesishi uchun u necha daqiqa vaqt sarflaydi?

- A) 300
 B) 270
 C) 240
 D) 330

15. Nol raqami 1203559 sonning qaysi xona birligida joylashgan?

- A) o'n minglar
 B) yuz minglar
 C) yuzlar
 D) minglar

16. Nusrat aka 18 ta shokoladni farzandlarining har biriga 6 tadan taqsimlab berdi. Nusrat akaning nechta farzandi bor?

- A) 2
 B) 4
 C) 5
 D) 3

17. Nechta ikki xonali natural son 11 ga qoldiqsiz bo'linadi?

- A) 10
 B) 8
 C) 9
 D) 11

18. Tenglamani yeching: $10(x - 6) = 6x$

- A) 16
 B) 10
 C) 15
 D) 12

19. Rasmdagi to'g'ri to'rtburchakning perimetri 100 cm ga teng. x ni (cm) toping.

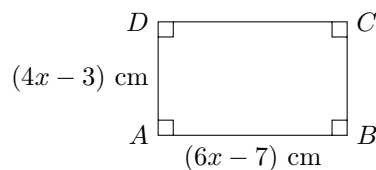

- A) 7
 B) 11
 C) 8
 D) 6

20. Shunday butun sonni o'ylangki, u songa 3 ni qo'shib, yig'indini 12 ga ko'paytirsak, natijada nol hosil bo'lsin. O'ylagan sonni toping.

- A) -36
 B) 0
 C) -3
 D) -12

O'ZBEKISTON TARIXI

21. Alisher Navoiyga qadar o'zbek she'riyatida ... ning darajasiga yetadigan shoir bo'lmagan.

- A) Atoiy B) Zahiriddin Muhammad Bobur
 C) Boborahim Mashrab D) Lutfiy

22. Oqmachit qal'asi rus qo'shinlari tomonidan egallangach, unga qanday nom berilgan?

- A) Verniy forti B) Chernyayev forti
 C) Veryovkin forti D) Perovskiy forti

23. Quyidagilardan qaysi biri XX asrning birinchi yarmida tashkil topgan?

- A) Turkiston general-gubernatorligi
 B) Xorazm Xalq Sovet Respublikasi
 C) Toshkent bekligi
 D) Samarqand xonligi

24. O'zbekiston Respublikasida qaysi lavozim 1992-yilda ta'sis etilgan?

- A) Oliy Majlis Raisi B) Vitse-prezident
 C) Prezident D) Bosh vazir

25. Rivoyatga ko'ra, qaysi shaharga fors shohi Kir II asos solgan?

- A) Zariasp B) Nautaka C) Maroqand
 D) Kurushkat

26. Qaysi tariqat asoschisining fikricha, shariatsiz tariqat, tariqatsiz ma'rifat, ma'rifatsiz haqiqat bo'la olmaydi, ularning har biri ikkinchisini to'ldiradi va takomillashtiradi?
- A) Kubroviya B) Naqshbandiya
C) Yassaviya D) Moturidiya
27. Quyidagi qo'zg'olonlardan qaysi biri 1916-yilda bo'lib o'tgan?
- A) Dukchi Eshon qo'zg'oloni
B) Jizzax qo'zg'oloni
C) Po'latxon qo'zg'oloni
D) Ernazarbiy qo'zg'oloni
28. XVI asr oxirida kimning hukmronligi davrida Buxoro xonligi ulkan markazlashgan davlatga aylangan?
- A) Abulg'oziyxon B) Abdullaxon II
C) Muhammad Shayboniyxon
D) Ismoil Safaviy
29. XVI asrda Oydagi kraterlardan biriga qaysi alloma vatandoshimizning nomi berilgan?
- A) Qozizoda Rumiyy B) Ahmad al-Farg'oniy
C) Abu Rayhon Beruniy
D) Alouddin Ali Qushchi
30. Bobur Mirzo Muhammad Shayboniyxondan yengilgach, 1504-yilda qaysi viloyatda o'z hokimiyatini o'rnatgan?
- A) Balx B) Marv C) Kobul D) O'ratepa

MAJBURIY FANLAR

ONA TILI

1. Chiziqcha bilan yoziladigan soʻzlar qatorini belgilang.
 - A) koʻcha//koʻy, oyma//oy
 - B) kam//hosil, radio//toʻlqin
 - C) otash//qalb, har//vaqt
 - D) ola//qargʻa, tamom//boʻl
2. Quyidagi gapda koʻp nuqta oʻrniga qaysi soʻzni qoʻyish uslubiy jihatdan toʻgʻri hisoblanadi? *Mustaqillik sharofati bilan yurtimizda koʻplab chiroyli bogʻlar ...*
 - A) taxtlab chiqildi
 - B) yasaldi
 - C) farovon qilindi
 - D) barpo qilindi
3. Toʻgʻri yozilgan soʻzlar qatorini toping.
 - A) horijiy, muvafaqiyat
 - B) xatar, maʼrifat
 - C) xashamat, davat
 - D) isnot, extiyot
4. *Togʻlar qoʻynidadir mening qishlogʻim, Choʻqqilari osha koʻrinar olam.* Ushbu sheʼriy parchadagi kesim(lar)ni toping.
 - A) qishlogʻim, olam
 - B) qishlogʻim, koʻrinar
 - C) osha, koʻrinar
 - D) qoʻynidadir, koʻrinar
5. Qaysi gapda imloviy xatolik mavjud emas?
 - A) Ertalab hammamizni oshka aytib ketishdi.
 - B) Oʻsha togʻga borishni biz ham orzu qilar edik.
 - C) Biz tong otkuncha shu yerda kutishga qaror qildik.
 - D) Ishdan kech qaytkan Gʻayratjonni qoʻshnisi kutib oldi.
6. Qaysi javobda payt bildiruvchi ravishlar qatori berilgan?
 - A) ertalab, hali, zoʻrgʻa
 - B) jimgina, ertadan, buguncha
 - C) har gal, majburan, hanuz
 - D) hamisha, allamahal, endi

7. Qaysi gapda tinish belgisi bilan bogʻliq xatolik mavjud emas?
 - A) Samimiylik ham xuddi zehn, husn va aql kabi ehson.
 - B) Odamda tasavvur bor, xayoliga nimaningdir, yoki kimningdir suratini keltira oladi.
 - C) *Dono boʻlmoq uchun bilimsizdan ham, oʻrganmoq kerak.*
 - D) *Ey farzand oʻzingni mol jam qilishdan gʻofil tutma, ammo halollik bilan mol toʻplashga harakat qil.*
8. Qaysi gapda ajratib koʻrsatilgan soʻz “vaʼda, lafz” maʼnolarida qoʻllangan?
 - A) *Mansur endi doʻsti oʻz soʻzidan qaytmasligini tushundi.*
 - B) *Bu gap tarkibidagi bir nechta soʻz oʻz oʻrnida qoʻllanmagan ekan.*
 - C) *Shu voqea sababli orangizdan biror soʻz oʻtdimi, ancha xafa koʻrinasan?*
 - D) *Hamisha otangning soʻziga quloq sol, shunda hech qachon toʻgʻri yoʻldan adashmaysan.*
9. Qaysi gapdagi ajratib koʻrsatilgan soʻz “uzun” soʻzi bilan oʻzaro maʼnodoshlik hosil qila olmaydi?
 - A) *U yuqori lavozimlarda ham ishlagan.*
 - B) *Katalakdekkina hovli ekan: ikki-uch uy, oxirida nurab yotgan choʻziq ayvondan iborat.*
 - C) *Qishning uzoq tunlari buvimning ertaklari bilan oʻtar edi.*
 - D) *Baland boʻyli, chayir gavdali yigit oʻrnidan turib gapira boshladi.*
10. *Qani edi, qoʻli... langar... olib «baka-baka-bang» maqomi ostida ohangdor, yengil odimlar bilan arqondan yura qolsa hozir.* Ushbu gapda nuqtalar oʻrniga qaysi kelishik qoʻshimchalarini qoʻllash uslubiy jihatdan toʻgʻri sanaladi?
 - A) joʻnalish, qaratqich
 - B) oʻrin-payt, qaratqich
 - C) joʻnalish, tushum
 - D) joʻnalish, joʻnalish

MATEMATIKA

11. Qirradi 8 cm bo'lgan kubning yoniga rasmda ko'rsatilganidek kichik kub joylashtirilgan. Kichik kubning hajmini (cm^3) toping (kichik kubning qirradi katta kub qirrasining yarmiga teng).

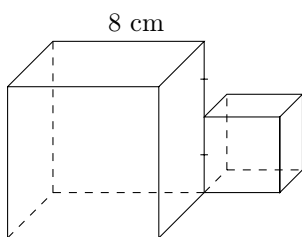

- A) 64
B) 32
C) 512
D) 16

12. Rasmda berilgan uchburchakning perimetrini toping.

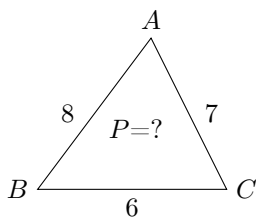

- A) 20
B) 23
C) 22
D) 21
13. O'quvchi 8 ta har xil she'rdan birini ko'pi bilan necha xil usulda tanlab yod olishi mumkin?
- A) 8
B) 1
C) 7
D) 4
14. Ikkita son berilgan. Birinchisi 80 ga teng. Ikkinchi son birinchisidan 20 % ga ortiq bo'lsa, berilgan sonlardan kattasini toping.

- A) 64
B) 16
C) 96
D) 80

15. Hisoblang: $2 \cdot (18 - 6) + 3 \cdot (9 - 12)$

- A) 39
B) 27
C) -15
D) 15

16. Avtomobil 60 km/h tezlik bilan belgilangan butun yo'lni 3,6 soatda bosib o'tadi. Avtomobil qanday tezlikda (km/h) harakatlansa, belgilangan butun yo'lni 2,4 soatda bosib o'tadi?

- A) 85
B) 95
C) 90
D) 80

17. Tenglamani yeching: $\frac{6}{x} \cdot \frac{9}{16} = \frac{27}{32}$

- A) 6
B) 8
C) 4
D) 2

18. 1 dan 11 gacha bo'lgan toq sonlar ko'paytmasining oxirgi raqamini toping.

- A) 1
B) 7
C) 5
D) 3

19. Hisoblang: $\frac{1}{2} + \frac{1}{4} + \frac{1}{6} + \frac{1}{12}$

- A) $\frac{9}{12}$
B) $\frac{11}{12}$
C) $\frac{1}{6}$
D) 1

20. 108 santimetr necha millimetrga teng?

- A) 1080
B) 10800
C) 108000
D) 10800000

O'ZBEKISTON TARIXI

21. O'zbek adabiyotida poeziyaga masalni birinchi bo'lib mustaqil janr sifatida kiritgan ijodkorni toping.
A) *Gulxaniy* B) *Turdi Farog'iy*
C) *Maxmur* D) *Muqimiy*
22. VII asrda Movarounnahrda harbiy yurishlarini boshlagan xalqlarni toping.
A) *xiyoniyalar* B) *qoraxitoylar* C) *arablar*
D) *mo'g'ullar*
23. Xiva xonligida urush paytlarida qoraqalpoqlardan qanday soliq yig'ib olingan?
A) *qozon puli* B) *salg'ut* C) *ushr*
D) *zakot*
24. "Ipak yo'li"ga shu nom 1877-yilda kim tomonidan berilgan?
A) *nemis geografi F.Rixtgofer*
B) *fransuz olimi Jak-Fransua Shampolyon*
C) *nemis olimi Genrix Shlimann*
D) *fransuz olimi A.Dyuperron*
25. 1996-yilda Toshkent, Samarqand va xorijiy mamlakatlarda qaysi buyuk vatandoshimiz tavalludining 660 yilligi keng miqyosda nishonlandi?
A) *Amir Temur* B) *Mirzo Ulug'bek*
C) *Zahiriddin Muhammad Bobur*
D) *Jaloliddin Manguberdi*
26. Ilk o'rta asrlarda O'rta Osiyoda qishloq jamoalari yerlarida yashab, yer va suvdan iborat umumiy mulkka ega bo'lgan erkin ziroatchilar tabaqasi qanday atalgan?
A) *chokar* B) *dehqon* C) *kadivar*
D) *kashovarz*
27. 769-783-yillarda bo'lib o'tgan "Oq kiyimlilar" qo'zg'olonining rahbarini "Muqanna" laqabi bilan atashgan. "Muqanna" so'zining ma'nosi nima?
A) *"niqobdor"*
B) *"musulmonlar e'tiqodini tuzatuvchi"*
C) *"hidoyat yo'lining sarboni"*
D) *"dinning ulug' yulduzi"*
28. 1919-yilda tuzilgan Farg'ona muvaqqat muxtoriyat hukumati boshlig'i etib tayinlangan shaxsni toping.
A) *Madaminbek* B) *Obidjon Mahmudov*
C) *Ubaydulla Xo'jayev*
D) *Abdurahmon O'razayev*
29. Xiva xonligida yerni ijaraga olib, hosilning teng yarmiga ishlovchilar qanday atalgan?
A) *bevanlar* B) *barzikorlar*
C) *yarimchilar* D) *vaqfchilar*
30. 1810-yilda Toshkentni Qo'qon xonligi tarkibiga qo'shib olgan hukmdorni aniqlang.
A) *Norbo'tabiy* B) *Xudoyorxon*
C) *Olimxon* D) *Muhammad Ali*

MAJBURIY FANLAR

ONA TILI

1. Qaysi gapda tinish belgisi bilan bog'liq xatolik mavjud emas?

- A) *Dono bo'lmoq uchun bilimsizdan ham, o'rganmoq kerak.*
 B) *Ey farzand o'zingni mol jam qilishdan g'ofil tutma, ammo halollik bilan mol to'plashga harakat qil.*
 C) *Samimiylik ham – xuddi husn va aql kabi ehson.*
 D) *Odamda tasavvur bor, shuning uchun nimaningdir yoki kimningdir suratini xayoliga keltira oladi.*

2. Qaysi gapda o'zaro ma'nodosh so'zlar ishtirok etgan?

- A) *Bolangga ham, uyingga ham qara, ham dam ol.*
 B) *Gunafshalar qulog'imga madhingni So'zlab-so'zlab charchadilar, bitmadi.*
 C) *Qon yugurdi ol yonog'iga, Bargi g'ubor – changdan aridi.*
 D) *Quyosh chiqdi, gul yaprog'iga Tunda qo'ngan shabnam aridi.*

3. Quyidagi gapda ko'p nuqta o'rniga qaysi so'zni qo'yish uslubiy jihatdan to'g'ri hisoblanadi?

Mustaqillik sharofati bilan yurtimizda ko'plab chiroyli bog'lar ...

- A) *taxtlab chiqildi* B) *barpo qilindi*
 C) *yasaldi* D) *farovon qilindi*

4. Qaysi gapda qo'shimcha qo'llash bilan bog'liq uslubiy xatolik kuzatiladi?

- A) *Mana shu xizmatlari uchun sho'rolar zamonida jadidlarning ko'pchiligi otib tashlangan yoki o'zga yurtlarga badarg'a qilingan.*
 B) *Ular Vatan oldidagi tarixiy burchlarini chuqur anglagan holda chin yurakdan, sadoqat bilan, har qanday mashaqqatlarga chidab faoliyat olib borganlar.*
 C) *Agar savob ish qilish uchun moddiy jihatdan quringiz yetmasa, hech siqilmang, daraxt eking, gul o'tqazing, odamlarda shirinso'zlik bo'ling.*
 D) *Bu ishlarning barini jadidlar shovqin-suronsiz, bir og'iz ham maqtanmasdan, pisandasiz va tamasiz amalga oshirganlar.*

5. Qaysi gapda ajratib ko'rsatilgan birlik sabab holi vazifasini bajargan?

- A) *Shunaqa gaplarni aytadiki, ilon po'st tashlaydi-ya.*
 B) *Hafsalasi pir bo'lgan Anvarjon uyga qaytib keldi va kun bo'yi xonasidan chiqmadi.*
 C) *Bu ishni yeng shimarib bajargan Odiljonni otasi maqtab qo'ydi.*
 D) *Ikki oyog'ini bir etikka tiqib olgani uchun shu velosipedni olib berdim.*

6. Chiziqcha bilan yoziladigan so'zlar qatorini belgilang.

- A) *ola//qarg'a, tamom//bo'l*
 B) *kam//hosil, radio//to'lqin*
 C) *ko'cha//ko'y, oyma//oy*
 D) *otash//qalb, har//vaqt*

7. Qaysi javobda qo'shma sifatlar berilgan?

- A) *orzumand, balandparvoz*
 B) *devsifat, sovuqmijoz*
 C) *suvilon, shirinzabon*
 D) *serg'ayrat, kaltafahm*

8. Qaysi gapda imloviy xatolik mavjud emas?
- A) *Ishdan kech qaytgan G'ayratjonni qo'shnisi kutib oldi.*
 B) *Ertalab hammamizni oshka aytib ketishdi.*
 C) *Biz tong otkuncha shu yerda kutishga qaror qildik.*
 D) *O'sha tog'ga borishni biz ham orzu qilar edik.*
9. Qaysi javobdagi so'zlar to'g'ri yozilgan?
- A) *joyiz, muommo* B) *muallim, doyira*
 C) *soat, tabiat* D) *muattar, mutoala*
10. Qaysi gapdagi ajratib ko'rsatilgan so'z ko'chma ma'noda qo'llangan?
- A) *Buloqning ko'zi qayta ochildi, obihayot jildirab-jildirab oqardi.*
 B) *Ma'yus majnuntollar ularni hamon kutishayotgan ekanmi?*
 C) *G'amdan o'rtangan tanbur ovozi uni allaqayoqlarga olib ketgandek bo'ldi.*
 D) *U yoshlikdagi qadrdon o'rtog'ini juda sog'ingan ekan, gaplashib to'ymasdi.*

MATEMATIKA

11. Ikkita son berilgan. Birinchisi 80 ga teng. Ikkinchi son birinchisidan 20 % ga ortiq bo'lsa, berilgan sonlardan kattasini toping.
- A) 96
 B) 64
 C) 16
 D) 80
12. Quyidagi tengliklardan qaysi biri to'g'ri?
- A) $48 = 7 \cdot 5 + 6$
 B) $48 = 6 \cdot 5 + 6$
 C) $48 = 8 \cdot 5 + 8$
 D) $48 = 6 \cdot 5 + 9$

13. Oilada 4 kishi bor. Ulardan har birining tug'ilgan kunida qolganlarining har biri bittadan sovg'a berishadi. Bir yilda bu oilada (tug'ilgan kun uchun yig'ilgan) jami sovg'alar soni eng ko'pi bilan nechta bo'ladi?

- A) 8
 B) 12
 C) 4
 D) 16

14. Avtomobil 60 km/h tezlik bilan belgilangan butun yo'lni 3,6 soatda bosib o'tadi. Avtomobil qanday tezlikda (km/h) harakatlansa, belgilangan butun yo'lni 2,4 soatda bosib o'tadi?

- A) 90
 B) 95
 C) 85
 D) 80

15. Chizmadagi shakllarning bo'yalgan qismlarini ifodalovchi kasr sonlar yig'indisini hisoblang.

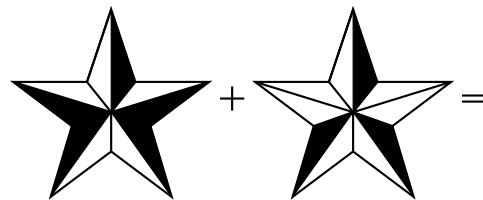

- A) $\frac{4}{5}$
 B) $1\frac{1}{2}$
 C) $\frac{2}{3}$
 D) $\frac{7}{10}$

16. 5,86; 7,04 va 2,1 sonlarining o'rta arifmetik qiymati nechaga teng?

- A) 6
 B) 5,25
 C) 5
 D) 4,85

17. Tenglamani yeching: $2(5x + 1) = 8x + 10$

- A) 7
- B) 6
- C) 5
- D) 4

18. Kub qirrasining uzunligi 4 cm ga teng bo'lsa, uning to'la sirti yuzini (cm^2) toping.

- A) 128
- B) 96
- C) 144
- D) 64

19. Nuqtalar o'rniga qaysi eng katta butun sonni qo'ysak, $225 - \dots > 144$ tengsizlik to'g'ri bo'ladi?

- A) 82
- B) 80
- C) -140
- D) 81

20. Bochkada 300 litr yog' bor. Birinchi kuni bu yog'ning 25 dm^3 i, ikkinchi kuni esa 50 dm^3 i ishlatildi. Bochkada necha litr yog' (ishlatilmay) qolgan?

- A) 220
- B) 215
- C) 235
- D) 225

O'ZBEKISTON TARIXI

21. Shohrux 1409-yilda kimni Movarounnahr va Turkistonga hokim qilib tayinlagan?

- A) Mironshohni
- B) Xalil Sultonni
- C) Husayn Boyqaroni
- D) Mirzo Ulug'bekni

22. Kushon davlatida qaysi hukmdor hukmronligi davrida poytaxt Baqtriyadan Peshovar (hozirgi Pokiston) ga ko'chirilgan?

- A) Kanishka
- B) Kir II
- C) Demetriy
- D) Doro I

23. 1932-1936-yillarda RSFSR tarkibida bo'lgan davlat tuzilmasini aniqlang.

- A) Qoraqalpog'iston
- B) Xiva xonligi
- C) Turkiston general-gubernatorligi
- D) Buxoro amirligi

24. Xiva xonligida urush paytlarida qoraqalpoqlardan qanday soliq yig'ib olingan?

- A) zakot
- B) salg'ut
- C) ushr
- D) qozon puli

25. 769-783-yillarda bo'lib o'tgan "Oq kiyimlilar" qo'zg'olonining rahbarini "Muqanna" laqabi bilan atashgan. "Muqanna" so'zining ma'nosi nima?

- A) "hidoyat yo'lining sarboni"
- B) "musulmonlar e'tiqodini tuzatuvchi"
- C) "niqobdor"
- D) "dinning ulug' yulduzi"

26. 2016-yilda Rio-de-Janeyroda o'tkazilgan olimpiada o'yinlarining oltin medaliga sazovor bo'lgan vatandoshimizni aniqlang.

- A) Murodjon Ahmadaliyev
- B) Iroda To'laganova
- C) Ruslan Nuriddinov
- D) Yekaterina Xilko

27. Shohruxbiy vafotidan keyin Qo'qon xonligi taxtiga o'tirgan shaxsni aniqlang.

- A) Abdurahimbiy
- B) Erdonabiy
- C) Norbo'tabiy
- D) Abdulkarimbiy

28. Quyida berilgan lavozimlardan qaysi biri Buxoro xonligida ashtarxoniyalar davrida joriy etilgan.

- A) shayxulislom
- B) otaliq
- C) devonbegi
- D) saroy qutvoli

29. 1186-yilda butunlay tugatilgan davlatni toping.

- A) Saljuqiylar davlati
- B) Somoniylar davlati
- C) Qoraxoniylar davlati
- D) G'aznaviylar davlati

30. Xiva xonligida yerni ijaraga olib, hosilning teng yarmiga ishlovchilar qanday atalgan?

- A) vaqfchilar
- B) bevatanlar
- C) barzikorlar
- D) yarimchilar

MAJBURIY FANLAR

ONA TILI

1. Qaysi javobda qo'shma sifatlar berilgan?
 - A) *serg'ayrat, kaltafahm*
 - B) *devsifat, sovuqmijoz*
 - C) *suvilon, shirin zabon*
 - D) *orzumand, balandparvoz*
2. Qaysi gapdagi ajratib ko'rsatilgan so'z "uzun" so'zi bilan o'zaro ma'nodoshlik hosil qila olmaydi?
 - A) *Baland bo'yli, chayir gavdali yigit o'rnidan turib gapira boshladi.*
 - B) *U yuqori lavozimlarda ham ishlagan.*
 - C) *Qishning uzoq tunlari buvimning ertaklari bilan o'tar edi.*
 - D) *Katalakdekkina hovli ekan: ikki-uch uy, oxirida nurab yotgan cho'ziq ayvondan iborat.*
3. Qaysi gapda imloviy xatolik mavjud emas?
 - A) *Ishdan kech qaytgan G'ayratjonni qo'shnisi kutib oldi.*
 - B) *Biz tong otkuncha shu yerda kutishga qaror qildik.*
 - C) *Ertalab hammamizni oshka aytib ketishdi.*
 - D) *O'sha tog'ga borishni biz ham orzu qilar edik.*
4. *Suhbat birdan jonlanib ketdi, hamma o'z fikrini dadil o'rtaga tashlay boshladi.*
Ushbu gapda qo'llangan jonlanmoq so'zi qanday ma'no(lar)ni ifodalash uchun qo'llangan?
 - A) *ravnaq topmoq, rivojlanmoq*
 - B) *sog'aymoq, tuzalmoq*
 - C) *namoyon bo'lmoq, gavdalanmoq*
 - D) *qizg'in tus olmoq, qizimoq*
5. Qaysi javobda ajratib yoziladigan so'zlar berilgan?
 - A) *tom//orqa, suv//talab*
 - B) *ham//maktab, veb//sahifa*
 - C) *hech//qachon, jiqqa//ho'l*
 - D) *mehmon//xona, omma//bop*
6. Qaysi gapda tinish belgisi bilan bog'liq xatolik mavjud emas?
 - A) *Samimiylik ham xuddi zehn, husn va aql kabi ehson.*
 - B) *Odamda tasavvur bor, xayoliga nimaningdir, yoki kimningdir suratini keltira oladi.*
 - C) *Dono bo'lmoq uchun bilimsizdan ham, o'rganmoq kerak.*
 - D) *Ey farzand o'zingni mol jam qilishdan g'ofil tutma, ammo halollik bilan mol to'plashga harakat qil.*
7. Qaysi javobda qaratqich kelishigining belgisiz qo'llanishi kuzatiladi?
 - A) *Biling, ushbu zamon g'amnokidurman, Kuyib, o'rtanmish elning xokidurman.*
 - B) *Sulton ne zotlarning qo'lin qayirib, Muhtasham saltanat aylamish barpo.*
 - C) *Ochsang davronlarning kitoblarini, Qancha karvonlarning ertagi bordir.*
 - D) *Qachongacha qorning o'ylab o'tadirsan? Qachongacha ko'kdan chalpapak kutadirsan.*
8. To'g'ri yozilgan so'zlar qatorini toping.
 - A) *horijiy, muvafaqiyat*
 - B) *ogoh, saxovat*
 - C) *isnot, extiyot*
 - D) *xashamat, davat*
9. Qaysi gapdagi ajratib ko'rsatilgan so'z ko'chma ma'noda qo'llangan?
 - A) *Buloqning ko'zi qayta ochildi, obihayot jildirab-jildirab oqardi.*
 - B) *Ma'yus majnuntollar ularni hamon kutishayotgan ekanmi?*
 - C) *U yoshlikdagi qadrdon o'rtog'ini juda sog'ingan ekan, gaplashib to'ymasdi.*
 - D) *G'amdan o'rtangan tanbur ovozi uni allaqayoqlarga olib ketgandek bo'ldi.*

10. Qaysi gapda ajratib ko'rsatilgan birlik sabab holi vazifasini bajargan?
- A) Shunaqa gaplarni aytadiki, ilon po'st tashlaydi-ya.
- B) Ikki oyog'ini bir etikka tiqib olgani uchun shu velosipedni olib berdim.
- C) Hafsalasi pir bo'lgan Anvarjon uyga qaytib keldi va kun bo'yi xonasidan chiqmadi.
- D) Bu ishni yeng shimarib bajargan Odiljonni otasi maqtab qo'ydi.

MATEMATIKA

11. Ikkita son berilgan. Birinchisi 80 ga teng. Ikkinchi son birinchisidan 20 % ga ortiq bo'lsa, berilgan sonlardan kattasini toping.
- A) 96
- B) 80
- C) 64
- D) 16
12. Chizmadagi shakllarning bo'yalgan qismlarini ifodalovchi kasr sonlar yig'indisini hisoblang.

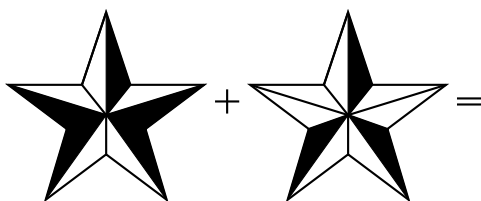

- A) $\frac{7}{10}$
- B) $\frac{4}{5}$
- C) $\frac{2}{3}$
- D) $1\frac{1}{2}$
13. Hajmi 135 cm^3 ga teng bo'lgan to'g'ri burchakli parallelepipedning balandligi 9 cm ga teng. To'g'ri burchakli parallelepiped asosining yuzini (cm^2) toping.
- A) 15
- B) 14
- C) 12
- D) 13

14. 5,86; 7,04 va 2,1 sonlarining o'rta arifmetik qiymati nechaga teng?
- A) 5
- B) 4,85
- C) 5,25
- D) 6
15. Bochkada 300 litr yog' bor. Birinchi kuni bu yog'ning 25 dm^3 i, ikkinchi kuni esa 50 dm^3 i ishlatildi. Bochkada necha litr yog' (ishlatilmay) qolgan?
- A) 235
- B) 225
- C) 215
- D) 220
16. Nol raqami 482068 sonining qaysi xona birligida joylashgan?
- A) yuz minglar
- B) minglar
- C) o'n minglar
- D) yuzlar
17. Tenglamani yeching: $2(5x + 1) = 8x + 10$
- A) 6
- B) 7
- C) 4
- D) 5
18. O'quvchi 8 ta har xil she'rdan birini ko'pi bilan necha xil usulda tanlab yod olishi mumkin?
- A) 7
- B) 8
- C) 1
- D) 4
19. Avtomobil 60 km/h tezlik bilan belgilangan butun yo'lni 3,6 soatda bosib o'tadi. Avtomobil qanday tezlikda (km/h) harakatlansa, belgilangan butun yo'lni 2,4 soatda bosib o'tadi?
- A) 80
- B) 90
- C) 95
- D) 85

20. Nuqtalar o'rniga qaysi eng katta butun sonni qo'ysak, $225 - \dots > 144$ tengsizlik to'g'ri bo'ladi?

- A) –140
- B) 81
- C) 80
- D) 82

O'ZBEKISTON TARIXI

21. O'zbek adabiyotida poeziyaga masalni birinchi bo'lib mustaqil janr sifatida kiritgan ijodkorni toping.

- A) *Maxmur* B) *Gulxaniy* C) *Muqimiy*
- D) *Turdi Farog'iy*

22. XIX asr o'rtalarida Buxoro amirligi, Xiva va Qo'qon xonliklarida vaqf yerlaridan olinadigan foydaning hisob-kitobi va taqsimoti bilan qaysi lavozim egasi shug'ullangan?

- A) *mutavalli* B) *shayxulislom* C) *mehtar*
- D) *mushrif*

23. Quyidagi shaxslardan qaysi biri "xorazmshoh" unvonini tiklagan?

- A) *Otsiz* B) *Takash*
- C) *Qutbiddin Muhammad* D) *Elarlon*

24. Xiva xonligida urush paytlarida qoraqalpoqlardan qanday soliq yig'ib olingan?

- A) *ushr* B) *qozon puli* C) *zakot*
- D) *salg'ut*

25. 1810-yilda Toshkentni Qo'qon xonligi tarkibiga qo'shib olgan hukmdorni aniqlang.

- A) *Norbo'tabiy* B) *Xudoyorxon*
- C) *Muhammad Ali* D) *Olimxon*

26. Qaysi davrdan boshlab hozirgi qiyofadagi odam – kromanyon odami yashagan?

- A) *so'nggi paleolit* B) *o'rta paleolit*
- C) *neolit* D) *mezolit*

27. Ilk o'rta asrlarda O'rta Osiyoda qishloq jamoalari yerlarida yashab, yer va suvdan iborat umumiy mulkka ega bo'lgan erkin ziroatchilar tabaqasi qanday atalgan?

- A) *dehqon* B) *chokar* C) *kadivar*
- D) *kashovarz*

28. 2016-yilda Rio-de-Janeyroda o'tkazilgan olimpiada o'yinlarining oltin medaliga sazovor bo'lgan vatandoshimizni aniqlang.

- A) *Iroda To'laganova*
- B) *Murodjon Ahmadaliyev*
- C) *Ruslan Nuriddinov* D) *Yekaterina Xilko*

29. G'arbiy Turk xoqonligiga Yettisuv va Sharqiy Turkistondan tashqari yana qaysi hududlar kirgan?

- A) *Shimoliy Xitoy* B) *Irtish daryosi havzasi*
- C) *G'arbiy Sibir*
- D) *Sirdaryo va Amudaryo havzalari*

30. Ikkinchi jahon urushi yillarida O'zbekistonning qaysi shahrida metallurgiya kombinati bunyod etilgan?

- A) *Qo'qon* B) *Buxoro* C) *Bekobod*
- D) *Navoiy*

MAJBURIY FANLAR

ONA TILI

1. Qaysi gapda qo‘shimcha qo‘shilishi bilan bog‘liq imloviy xatolik mavjud?
 - A) *Bu gapni hammaga eshittirib aytdi.*
 - B) *Yarasini qandaydir dori bilan kuydiribdi.*
 - C) *Kun bo‘yi ishlab toliqgan Ilhomjon darrov uxlab qoldi.*
 - D) *Biz bu qishloqqa ikki marta kelgan edik.*
2. Qaysi javobda payt bildiruvchi ravishlar qatori berilgan?
 - A) *ertalab, hali, zo‘rg‘a*
 - B) *hamisha, allamahol, endi*
 - C) *jimgina, ertadan, buguncha*
 - D) *har gal, majburan, hanuz*
3. Xato yozilgan so‘zlar qatorini toping.
 - A) *sharoit, taraqqiyot* B) *qanoat, madad*
 - C) *muovin, maxfiy*
 - D) *xushmuomila, tushinmoq*
4. Quyidagi gapda ko‘p nuqta o‘rniga qaysi so‘zni qo‘yish uslubiy jihatdan to‘g‘ri hisoblanadi? *Mustaqillik sharofati bilan yurtimizda ko‘plab chiroyli bog‘lar ...*
 - A) *yasaldi* B) *taxtlab chiqildi*
 - C) *barpo qilindi* D) *farovon qilindi*
5. Qaysi gapda tinish belgisi bilan bog‘liq xatolik mavjud emas?
 - A) *Ey farzand o‘zingni mol jam qilishdan g‘ofil tutma, ammo halollik bilan mol to‘plashga harakat qil.*
 - B) *Samimiylik ham – xuddi husn va aql kabi ehson.*
 - C) *Odamda tasavvur bor, shuning uchun nimaningdir yoki kimningdir suratini xayoliga keltira oladi.*
 - D) *Dono bo‘lmoq uchun bilimsizdan ham, o‘rganmoq kerak.*
6. *Tog‘lar qo‘ynidadir mening qishlog‘im, Cho‘qqilari osha ko‘rinar olam.* Ushbu she‘riy parchadagi kesim(lar)ni toping.
 - A) *osha, ko‘rinar* B) *qishlog‘im, ko‘rinar*
 - C) *qo‘ynidadir, ko‘rinar* D) *qishlog‘im, olam*

7. Qaysi gapda o‘zaro ma‘nodosh so‘zlar ishtirok etgan?
 - A) *Bolangga ham, uyingga ham qara, ham dam ol.*
 - B) *Qon yugurdi ol yonog‘iga, Bargi g‘ubor – changdan aridi.*
 - C) *Quyosh chiqdi, gul yaprog‘iga Tunda qo‘ngan shabnam aridi.*
 - D) *Gunafshalar qulog‘imga madhingni So‘zlab-so‘zlab charchadilar, bitmadi.*
8. *Biz... birov... uyi... mehmon kelsa, yon qo‘shnisi, albatta, un... xabar oladi.* Ushbu gapda nuqtalar o‘rnida qaysi kelishik qo‘shimchasini qo‘llab bo‘lmaydi?
 - A) *chiqish* B) *o‘rin-payt* C) *tushum*
 - D) *jo‘nalish*
9. Qaysi gapda ajratib ko‘rsatilgan so‘z ko‘chma ma‘noda **qo‘llanmagan**?
 - A) *Otning porlab turgan qop-qora ko‘zlari qizning qalbini zavqqa to‘ldirib yuborgan edi.*
 - B) *Yosh chog‘im – oltin chog‘im, hayot tashvishlaridan xoli damlardir yoshlik.*
 - C) *Deraza oynasiga kumush yog‘du yopirildi, osuda tun butun borliqni allalay boshladi.*
 - D) *Do‘stim, biz ham Aliyevning soyasida shunaqa mansablarni egallab o‘tiribmiz.*
10. Chiziqcha bilan yoziladigan so‘zlar qatorini belgilang.
 - A) *tom//orqa, liq//to‘la*
 - B) *cho‘l//yalpiz, har//xil*
 - C) *bug‘doy//rang, suv//talab*
 - D) *pak//pakana, yilma//yil*

MATEMATIKA

11. Rasmda berilgan uchburchakning perimetrini toping.

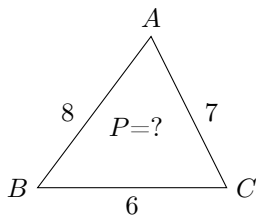

- A) 23
B) 21
C) 20
D) 22
12. Tenglamani yeching: $\frac{7}{8-x} = \frac{10}{9+x}$

- A) 1
B) 0
C) 2
D) 3

13. Quyidagilardan qaysi biri to'g'ri?

- A) $10 \text{ m}^2 = 10000 \text{ mm}^2$
B) $10 \text{ m}^2 = 100 \text{ dm}^2$
C) $10 \text{ m}^2 = 1000 \text{ cm}^2$
D) $10 \text{ m}^2 = 1000 \text{ dm}^2$

14. 7,37; 5,45 va 2,18 sonlarining o'rta arifmetik qiymati nechaga teng?

- A) 6
B) 7
C) 4
D) 5

15. Rasmdagi ma'lumotlardan foydalanib baliq uzunligining necha foizi havoda ekanligini aniqlang.

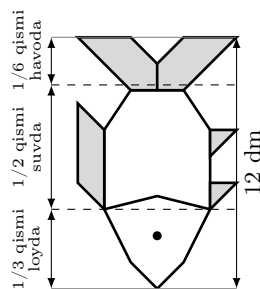

- A) 16
B) $16\frac{2}{3}$
C) 15
D) $16\frac{1}{3}$

16. Arqon 2:3 nisbatda ikki bo'lakka bo'lindi. Kichik bo'lakning uzunligi 12 metr bo'lsa, dastlab (bo'linmagan) arqonning uzunligi necha metr bo'lgan?

- A) 24
B) 25
C) 30
D) 36

17. Kubning qirrasi 5 dm bo'lsa, hajmini (dm^3) toping.

- A) 1000
B) 512
C) 729
D) 125

18. Quyidagi tengliklardan qaysi biri to'g'ri?

- A) $48 = 7 \cdot 5 + 6$
B) $48 = 6 \cdot 5 + 9$
C) $48 = 6 \cdot 5 + 6$
D) $48 = 8 \cdot 5 + 8$

19. Oilada 4 kishi bor. Ulardan har birining tugʻilgan kunida qolganlarining har biri bittadan sovgʻa berishadi. Bir yilda bu oilada (tugʻilgan kun uchun yigʻilgan) jami sovgʻalar soni eng koʻpi bilan nechta boʻladi?

- A) 12
- B) 16
- C) 4
- D) 8

20. Hisoblang: $2 \cdot (18 - 6) + 3 \cdot (9 - 12)$

- A) 39
- B) 15
- C) 27
- D) -15

OʻZBEKISTON TARIXI

21. Shohrux 1409-yilda kimni Movarounnahr va Turkistonga hokim qilib tayinlagan?

- A) Xalil Sultonni
- B) Mirzo Ulugʻbekni
- C) Husayn Boyqaroni
- D) Mironshohni

22. Xiva xonligida yerni ijaraga olib, hosilning teng yarmiga ishlovchilar qanday atalgan?

- A) vaqfchilar
- B) bevatanlar
- C) barzikorlar
- D) yarimchilar

23. 1932-1936-yillarda RSFSR tarkibida boʻlgan davlat tuzilmasini aniqlang.

- A) Xiva xonligi
- B) Buxoro amirligi
- C) Turkiston general-gubernatorligi
- D) Qoraqalpogʻiston

24. 1186-yilda butunlay tugatilgan davlatni toping.

- A) Gʻaznaviylar davlati
- B) Qoraxoniylar davlati
- C) Saljuqiylar davlati
- D) Somoniylar davlati

25. 1864-yil M.Chernyayev qaysi shaharni egallash uchun olib borgan birinchi harakatida magʻlubiyatga uchragan?

- A) Samarqand
- B) Xiva
- C) Oʻratepa
- D) Toshkent

26. Buxoro xonligida xon va shahzodalar oʻrtasidagi munosabatlar masalasi bilan qaysi mansabdagi amaldor shugʻullangan?

- A) mehtar
- B) xon yasovuli
- C) koʻkaldosh
- D) dodxoh

27. "Ipak yoʻli"ga shu nom 1877-yilda kim tomonidan berilgan?

- A) fransuz olimi A.Dyuperron
- B) nemis olimi Genrix Shlimann
- C) nemis geografi F.Rixtgofen
- D) fransuz olimi Jak-Fransua Shampolyon

28. Oʻzbekiston Respublikasida 1995-yilda tashkil etilgan siyosiy partiyani toping.

- A) Oʻzbekiston Xalq demokratik partiyasi
- B) Oʻzbekiston "Fidokorlar" milliy demokratik partiyasi
- C) Oʻzbekiston Liberal-demokratik partiyasi
- D) Oʻzbekiston "Milliy tiklanish" demokratik partiyasi

29. Quyida berilgan lavozimlardan qaysi biri Buxoro xonligida ashtarxoniylar davrida joriy etilgan.

- A) otaliq
- B) saroy qutvoli
- C) shayxulislom
- D) devonbegi

30. Quyidagilardan kim qoraqoʻyunlar, muzaffariylar, jaloyiriylarning Amir Temurga qarshi harakatlarini qoʻllab-quvvatlagan?

- A) Amir Xudoydot
- B) Amir Husayn
- C) Amirak Ahmad
- D) Boyazid Yildirim